



Dell OptiPlex 9010/7010 fattore di forma ultra ridotto

Manuale del proprietario

Modello normativo: D01U
Tipo normativo: D01U003



Messaggi di N.B., Attenzione e Avvertenza

-  **N.B.:** Un messaggio di N.B. evidenzia informazioni importanti per un uso ottimale del computer.
-  **ATTENZIONE:** Un messaggio di ATTENZIONE indica un danno potenziale all'hardware o la perdita di dati, e spiega come evitare il problema.
-  **AVVERTENZA:** Un messaggio di AVVERTENZA indica un rischio di danni materiali, lesioni personali o morte.

Copyright © 2015 Dell Inc. Tutti i diritti riservati. Questo prodotto è protetto dalle leggi sul copyright e sulla proprietà intellettuale degli Stati Uniti e internazionali. Dell™ e il logo Dell sono marchi commerciali di Dell Inc. negli Stati Uniti e/o in altre giurisdizioni. Tutti gli altri marchi e nomi qui menzionati possono essere marchi registrati delle rispettive società.

2015 – 01

Rev. A02

Sommario

1 Operazioni con il computer.....	5
Prima di intervenire sui componenti interni del computer.....	5
Spegnimento del computer.....	6
Dopo gli interventi sui componenti interni del computer.....	7
2 Rimozione e installazione dei componenti.....	8
Strumenti consigliati.....	8
Rimozione del coperchio.....	8
Installazione del coperchio.....	9
Rimozione della cornice anteriore.....	9
Installazione della cornice anteriore.....	10
Rimozione della gabbia dell'unità.....	10
Installazione della gabbia dell'unità.....	12
Rimozione della scheda Wireless Local Area Network (WLAN).....	13
Installazione della scheda WLAN.....	14
Rimozione dell'unità ottica.....	15
Installazione dell'unità ottica.....	15
Rimozione del disco rigido.....	15
Installazione del disco rigido.....	16
Rimozione dell'interruttore di apertura.....	16
Installazione dell'interruttore di apertura.....	16
Istruzioni sui moduli di memoria.....	17
Rimozione della memoria.....	17
Installazione della memoria.....	18
Rimozione della batteria pulsante.....	18
Installazione della batteria pulsante.....	19
Rimozione della ventola di sistema.....	19
Installazione della ventola di sistema.....	20
Rimozione degli altoparlanti.....	20
Installazione dell'altoparlante interno.....	22
Rimozione dell'interruttore di alimentazione.....	23
Installazione dell'interruttore di alimentazione.....	23
Rimozione del pannello di Input/Output (I/O).....	24
Installazione del pannello di Input/Output (I/O).....	25
Rimozione dell'unità alimentatore.....	25
Installazione dell'unità alimentatore.....	26
Rimozione del dissipatore di calore.....	27
Installazione del dissipatore di calore.....	29

Rimozione del processore.....	29
Installazione del processore.....	30
Rimozione della scheda di sistema.....	30
Layout della scheda di sistema.....	33
Installazione della scheda di sistema.....	34
3 Configurazione del sistema.....	35
Sequenza di avvio.....	35
Tasti di navigazione.....	35
Opzioni dell'Installazione del sistema.....	36
Aggiornamento del BIOS	45
Impostazioni del ponticello.....	45
Password di sistema e password della configurazione.....	46
Assegnazione di una password di sistema e di una password di configurazione.....	46
Modifica o eliminazione di una password esistente e/o della password del sistema.....	47
Disabilitazione di una password del sistema.....	47
4 Diagnostica.....	48
Diagnostica della valutazione del sistema di preavvio (ePSA).....	48
5 Risoluzione dei problemi sul computer.....	49
Diagnostica dei LED di alimentazione.....	49
Codice bip.....	50
Messaggi di errore.....	50
6 Specifiche.....	56
7 Come contattare Dell	63

Operazioni con il computer

Prima di intervenire sui componenti interni del computer

Utilizzare le seguenti linee guida sulla sicurezza per aiutare a proteggere il computer da potenziali danneggiamenti e per assicurare la sicurezza della persona. Ogni procedura inclusa in questo documento presuppone che esistano le seguenti condizioni:

- sono state lette le informazioni sulla sicurezza fornite assieme al computer.
- Un componente può essere sostituito o, se acquistato separatamente, installato prima di eseguire la procedura di rimozione seguendo l'ordine inverso.

 **AVVERTENZA:** Scollegare tutte le fonti di alimentazione prima di aprire il coperchio o i pannelli del computer. Dopo aver terminato gli interventi sui componenti interni del computer, ricollocare tutti i coperchi, i pannelli e le viti prima di collegare la fonte di alimentazione.

 **AVVERTENZA:** Prima di intervenire sui componenti interni del computer, leggere attentamente le informazioni sulla sicurezza fornite assieme al computer. Per informazioni sulle best practice sulla sicurezza aggiuntive, consultare la Home page della Conformità alle normative all'indirizzo www.dell.com/regulatory_compliance.

 **ATTENZIONE:** Molte riparazioni possono solo essere effettuate da un tecnico dell'assistenza qualificato. L'utente può solo eseguire la risoluzione dei problemi e riparazioni semplici, come quelle autorizzate nella documentazione del prodotto oppure come da istruzioni del servizio in linea o telefonico, o dal team del supporto. I danni causati dagli interventi non autorizzati da Dell non sono coperti da garanzia. Leggere e seguire le istruzioni di sicurezza fornite insieme al prodotto.

 **ATTENZIONE:** Per evitare eventuali scariche elettrostatiche, scaricare a terra l'elettricità statica del corpo utilizzando una fascetta da polso per la messa a terra o toccando a intervalli regolari una superficie metallica non verniciata (ad esempio un connettore sul retro del computer).

 **ATTENZIONE:** Maneggiare i componenti e le schede con cura. Non toccare i componenti o i contatti su una scheda. Tenere una scheda dai bordi o dal supporto di montaggio in metallo. Tenere un componente come ad esempio un processore dai bordi non dai piedini.

 **ATTENZIONE:** Quando si scollega un cavo, afferrare il connettore o la linguetta, non il cavo stesso. Alcuni cavi sono dotati di connettore con linguette di bloccaggio. Se si scollega questo tipo di cavo, premere sulle linguette di blocco prima di scollegare il cavo. Mentre si separano i connettori, mantenerli allineati per evitare di piegare i piedini. Inoltre, prima di collegare un cavo, accertarsi che entrambi i connettori siano allineati e orientati in modo corretto.

 **N.B.:** Il colore del computer e di alcuni componenti potrebbe apparire diverso da quello mostrato in questo documento.

Per evitare di danneggiare il computer, effettuare la seguente procedura prima di cominciare ad intervenire sui componenti interni del computer.

1. Assicurarsi che la superficie di lavoro sia piana e pulita per prevenire eventuali graffi al coperchio del computer.
2. Spegnere il computer (consultare Spegnimento del computer).

△ **ATTENZIONE:** Per disconnettere un cavo di rete, scollegare prima il cavo dal computer, quindi dal dispositivo di rete.

3. Scollegare dal computer tutti i cavi di rete.
4. Scollegare il computer e tutte le periferiche collegate dalle rispettive prese elettriche.
5. Tenere premuto il pulsante di alimentazione mentre il computer è scollegato, per mettere a terra la scheda di sistema.
6. Rimuovere il coperchio.

△ **ATTENZIONE:** Prima di toccare qualsiasi componente all'interno del computer, scaricare a terra toccando una superficie metallica non verniciata, come ad esempio il metallo sul retro del computer. Durante l'intervento, toccare periodicamente una superficie metallica non verniciata per scaricare l'elettricità statica, che potrebbe danneggiare i componenti interni.

Spegnimento del computer

△ **ATTENZIONE:** Per evitare la perdita di dati, salvare e chiudere i file aperti e uscire dai programmi in esecuzione prima di spegnere il computer.

1. Arrestare il sistema operativo:

- In Windows 8:

- Utilizzo di un dispositivo touch abilitato:

- a. Passare il dito dal lato destro dello schermo, aprire il menu Accessi e selezionare **Impostazioni**.
- b. Selezionare  e selezionare **Arresta il sistema**

- Utilizzo del mouse:

- a. Puntare l'angolo in alto a destra dello schermo e fare clic su **Impostazioni**.
- b. Fare clic  e selezionare **Arresta il sistema**.

- In Windows 7:

1. Fare clic su **Start** .
2. Fare clic su **Arresta il sistema**

o

1. fare clic su **Start** .
2. Quindi fare clic sulla freccia nell'angolo inferiore destro del menu **Start** come mostrato di seguito, infine



selezionare **Arresta il sistema**.

2. Accertarsi che il computer e tutti i dispositivi collegati siano spenti. Se il computer e i dispositivi collegati non si spengono automaticamente quando si arresta il sistema operativo, tenere premuto il pulsante di accensione per circa 6 secondi per spegnerli.

Dopo gli interventi sui componenti interni del computer

Una volta completate le procedure di ricollocamento, accertarsi di aver collegato tutti i dispositivi esterni, le schede e i cavi prima di accendere il computer.

1. Riposizionare il coperchio.



ATTENZIONE: Per collegare un cavo di rete, inserire prima il cavo nella periferica di rete, poi collegarlo al computer.

2. Collegare al computer tutti i cavi telefonici o di rete.
3. Collegare il computer e tutti i dispositivi collegati alle rispettive prese elettriche.
4. Accendere il computer.
5. Verificare il corretto funzionamento del computer, eseguendo Dell Diagnostics.

Rimozione e installazione dei componenti

La seguente sezione fornisce informazioni dettagliate su come rimuovere o installare i componenti dal computer.

Strumenti consigliati

Le procedure in questo documento potrebbero richiedere i seguenti strumenti:

- Cacciavite a lama piatta piccolo
- Cacciavite a croce
- Graffietto piccolo in plastica

Rimozione del coperchio

1. Seguire le procedure descritte in *Prima di effettuare interventi sui componenti interni del computer*.
2. Con un cacciavite, far girare la vite in senso antiorario.



3. Sollevare il coperchio verso di sé ed estrarre il coperchio verso l'alto per rimuoverlo dal computer.



Installazione del coperchio

1. Posizionare il coperchio sul computer.
2. Far scorrere il coperchio del computer verso la parte anteriore del telaio finché non è completamente bloccato.
3. Serrare la vite in senso orario per fissare il coperchio del computer.
4. Seguire le procedure descritte in *Dopo aver effettuato gli interventi sui componenti interni del computer.*

Rimozione della cornice anteriore

1. Seguire le procedure descritte in *Prima di effettuare interventi sui componenti interni del computer.*
2. Rimuovere il coperchio.
3. Staccare i fermagli di fissaggio del pannello anteriore dal telaio situati sul bordo laterale della cornice anteriore.

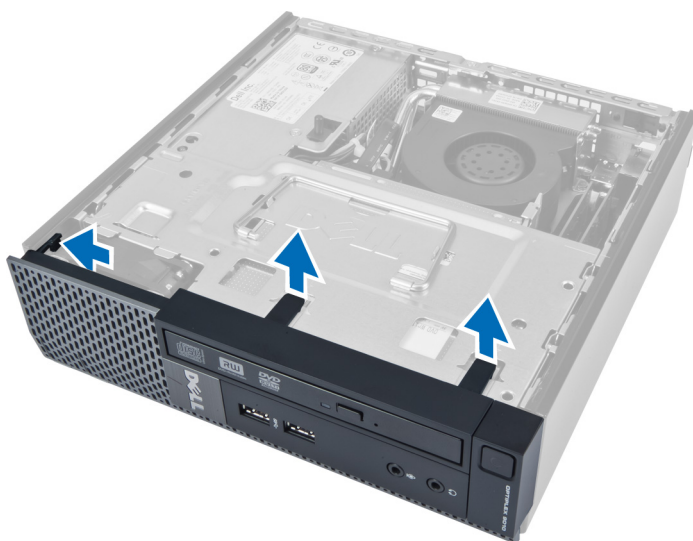

4. Staccare la cornice anteriore dal computer per sbloccarla dal telaio.

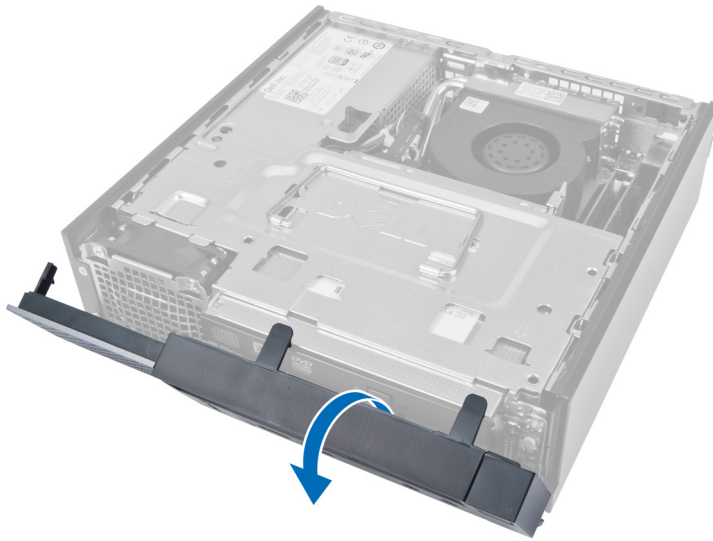

Installazione della cornice anteriore

1. Inserire i ganci lungo il bordo inferiore della cornice anteriore negli alloggiamenti sulla parte anteriore del telaio.
2. Ruotare la cornice verso il computer per bloccare i fermagli di fissaggio della cornice anteriore finché non scattano in posizione.
3. Installare il coperchio.
4. Seguire le procedure descritte in *Dopo aver effettuato gli interventi sui componenti interni del computer.*

Rimozione della gabbia dell'unità

1. Seguire le procedure descritte in *Prima di effettuare interventi sui componenti interni del computer.*
2. Rimuovere:
 - a. Coperchio
 - b. Cornice anteriore

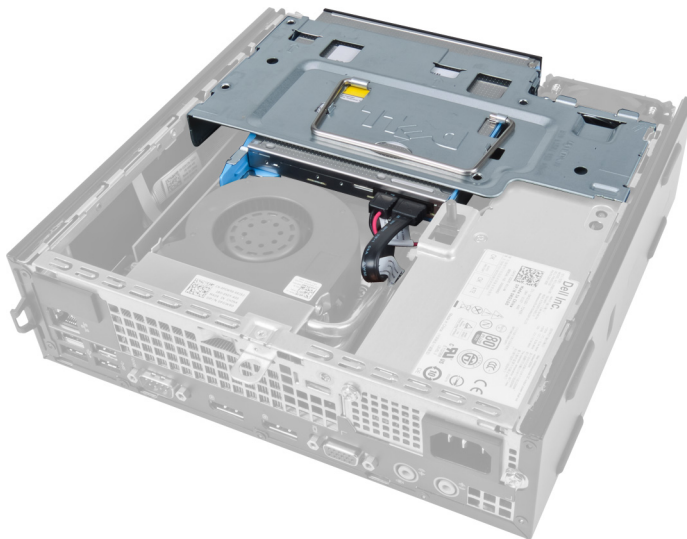

3. Scollegare il cavo dati e il cavo dell'alimentazione dall'unità ottica.

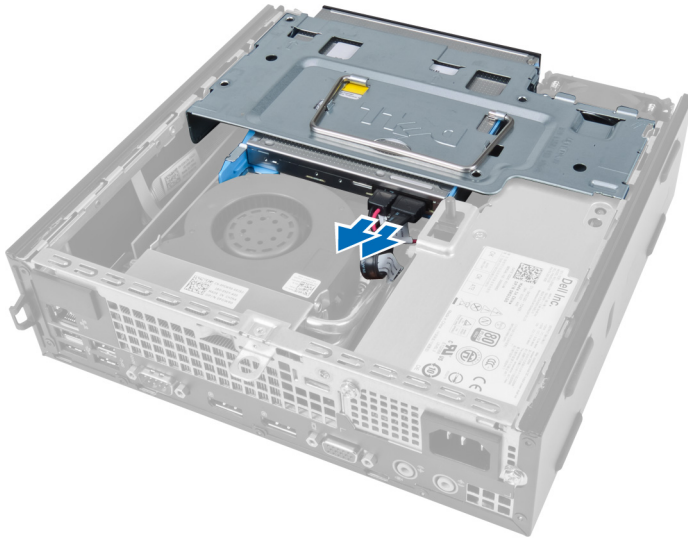

4. Sollevare la gabbia dell'unità usando l'impugnatura e capovolgere la gabbia.

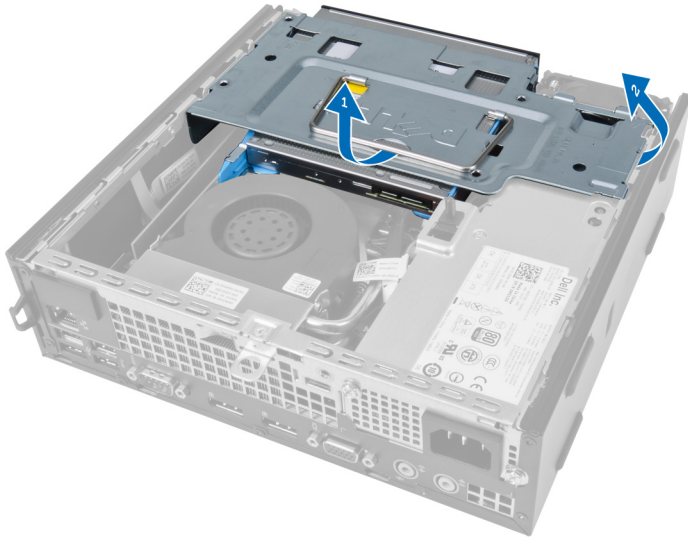

5. Sollevare la gabbia dell'unità e rimuovere il cavo dati e il cavo dell'alimentazione dal retro del disco rigido.

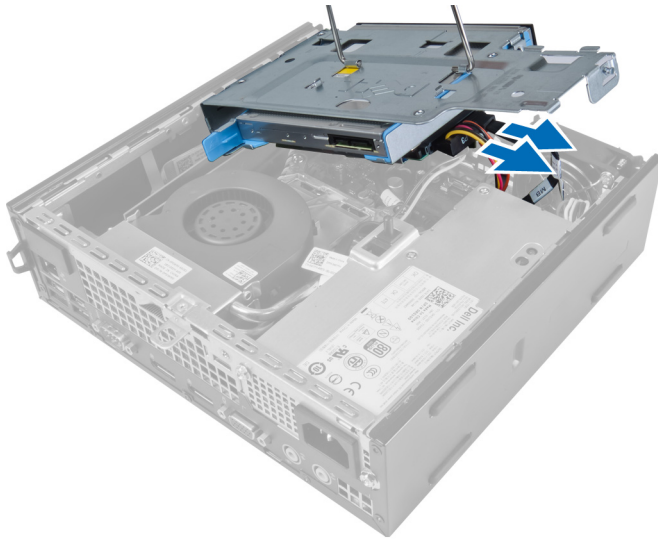

6. Rimuovere la gabbia del disco dal computer.

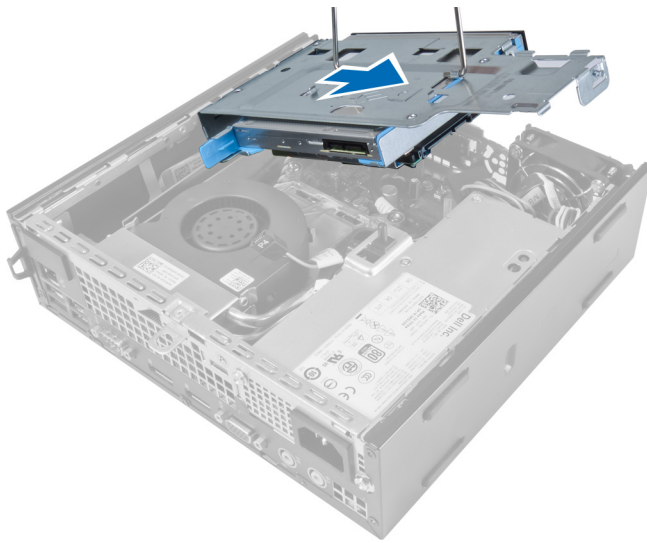

Installazione della gabbia dell'unità

1. Collocare la gabbia dell'unità sul bordo del computer vicino alla cornice anteriore per accedere ai connettori del cavo sul disco rigido.
2. Collegare il cavo dati e di alimentazione al retro del disco rigido.
3. Capovolgere la gabbia dell'unità e inserirla nel telaio.
4. Collegare il cavo dati e di alimentazione al retro dell'unità ottica.
5. Installare la cornice anteriore.
6. Installare il coperchio.
7. Seguire le procedure descritte in *Dopo aver effettuato gli interventi sui componenti interni del computer.*

Rimozione della scheda Wireless Local Area Network (WLAN)

1. Seguire le procedure descritte in *Prima di effettuare interventi sui componenti interni del computer*.
2. Rimuovere:
 - a. coperchio
 - b. cornice anteriore
 - c. gabbia dell'unità
3. Scollegare i cavi dalla scheda WLAN. Far leva sui fermagli sul connettore finché la scheda non salta fuori. Sollevare e rimuovere la scheda WLAN dal computer.

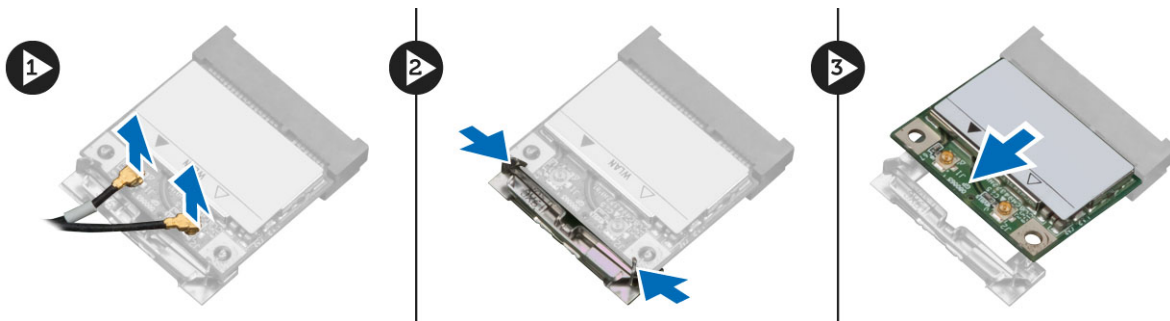

4. Sfilare il cavo dal computer.



5. Rimuovere le viti che fissano il disco dell'antenna al connettore. Estrarre il disco dell'antenna dal computer.



6. Sollevare il connettore di alimentazione e rimuoverlo dal computer.

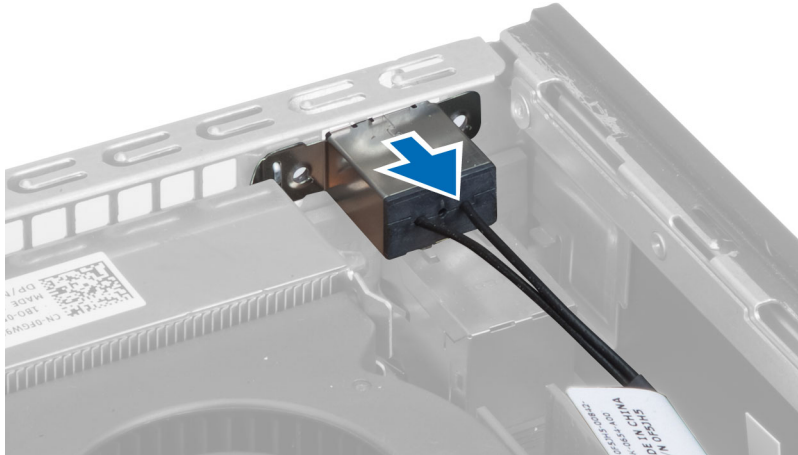

Installazione della scheda WLAN

1. Allineare e posizionare il sostegno nella parte posteriore del computer.
2. Allineare il disco dell'antenna al connettore. Serrare le viti per fissare il disco dell'antenna al connettore della scheda WLAN.
3. Inserire il cavo nel computer.
4. Far scorrere la scheda WLAN nel relativo slot e premere verso il basso finché non è bloccata in posizione dalle leve di sicurezza.
5. Collegare i cavi dell'antenna alla scheda WLAN.
6. Installare:
 - a. gabbia dell'unità
 - b. cornice anteriore
 - c. coperchio
7. Seguire le procedure descritte in *Dopo aver effettuato gli interventi sui componenti interni del computer*.

Rimozione dell'unità ottica

1. Seguire le procedure descritte in *Prima di effettuare interventi sui componenti interni del computer*.
2. Rimuovere:
 - a. Coperchio
 - b. Cornice anteriore
 - c. Gabbia dell'unità
3. Premere il dispositivo di chiusura dell'unità ottica e far scorrere l'unità ottica verso l'esterno.
4. Piegarlo il supporto dell'unità ottica e quindi rimuoverla dal supporto.

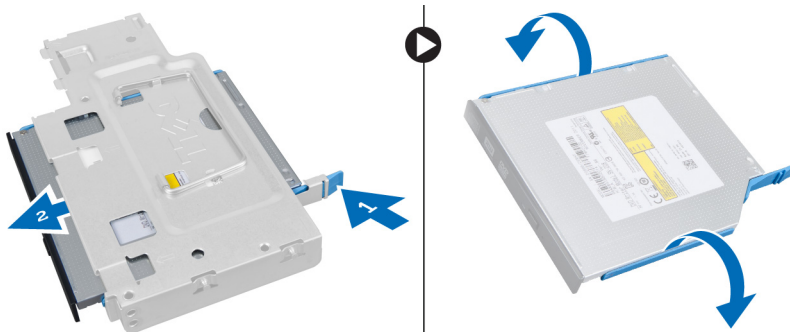

Installazione dell'unità ottica

1. Inserire l'unità ottica nel relativo supporto.
2. Inserire il disco rigido e l'unità ottica nella gabbia dell'unità.
3. Installare la gabbia dell'unità.
4. Installare la cornice anteriore.
5. Installare il coperchio.
6. Seguire le procedure descritte in *Dopo aver effettuato gli interventi sui componenti interni del computer*.

Rimozione del disco rigido

1. Seguire le procedure descritte in *Prima di effettuare interventi sui componenti interni del computer*.
2. Rimuovere:
 - a. Coperchio
 - b. Cornice anteriore
 - c. Gabbia dell'unità
3. Rimuovere le viti che fissano il disco rigido alla gabbia dell'unità.
4. Far scorrere il disco rigido per estrarlo dalla gabbia.

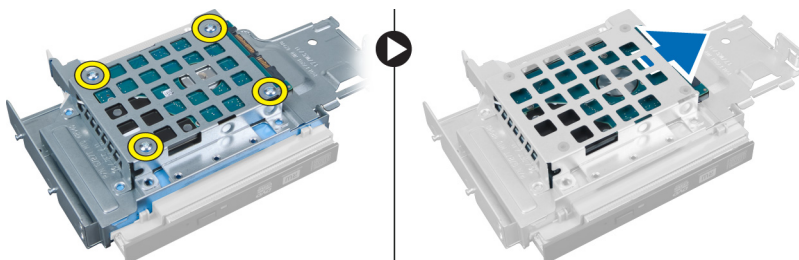

Installazione del disco rigido

1. Inserire il disco rigido nell'apposito supporto.
2. Far scorrere il disco rigido nella gabbia dell'unità.
3. Serrare le viti che fissano il disco rigido alla gabbia dell'unità.
4. Installare la gabbia dell'unità.
5. Installare la cornice anteriore.
6. Installare il coperchio.
7. Seguire le procedure descritte in *Dopo aver effettuato gli interventi sui componenti interni del computer.*

Rimozione dell'interruttore di apertura

1. Seguire le procedure descritte in *Prima di effettuare interventi sui componenti interni del computer.*
2. Rimuovere:
 - a. Coperchio
 - b. Cornice anteriore
 - c. Gabbia dell'unità
3. Premere il fermaglio verso l'interno per sbloccarlo ed estrarre delicatamente il cavo di apertura dalla scheda di sistema.
4. Far scorrere l'interruttore di apertura verso l'interno e rimuoverlo dal telaio.

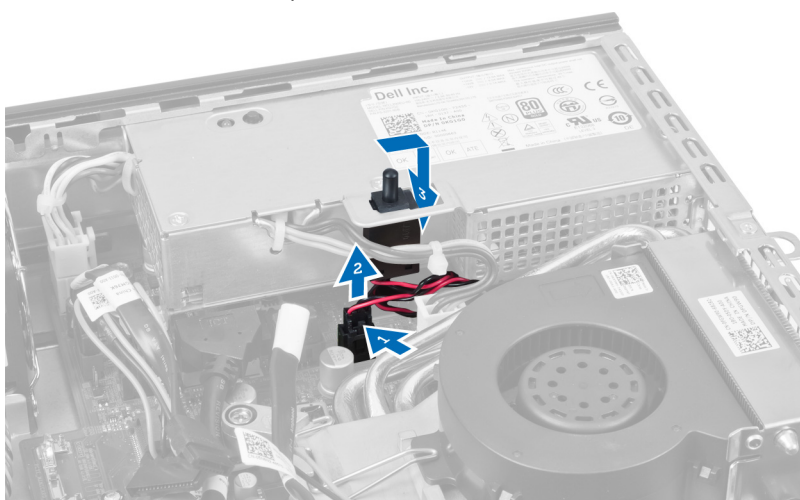

Installazione dell'interruttore di apertura

1. Inserire l'interruttore di apertura nel supporto sull'alimentatore e farlo scorrere per fissarlo.
2. Collegare il cavo di apertura alla scheda di sistema.
3. Installare la gabbia dell'unità.
4. Installare la cornice anteriore.
5. Installare il coperchio.
6. Seguire le procedure indicate in *Dopo aver effettuato gli interventi sui componenti interni del computer.*

Istruzioni sui moduli di memoria

Per garantire prestazioni ottimali del computer, osservare le seguenti istruzioni per la configurazione della memoria di sistema.

- È possibile mescolare moduli di memoria di differenti dimensioni (ad esempio, 2 GB e 4 GB), ma tutti i canali popolati devono avere le stesse configurazioni.
- I moduli di memoria devono essere installati iniziando con il primo alloggiamento.

 **N.B.:** Gli alloggiamenti per la memoria sul computer potrebbero essere etichettati in maniera differente in base alla configurazione dell'hardware. Ad esempio A1, A2 o 1,2,3.

- Se i moduli di memoria di rango quad vengono mescolati con moduli singoli o di rango duale, i moduli di rango quad devono essere installati in alloggiamenti con leve di sblocco bianche.
- Se vengono installati moduli di memoria con velocità diverse, essi opereranno alla velocità dei moduli di memoria installati più lenti.

Rimozione della memoria

1. Seguire le procedure descritte in *Prima di effettuare interventi sui componenti interni del computer.*
2. Rimuovere:
 - a. Coperchio
 - b. Cornice anteriore
 - c. Gabbia dell'unità

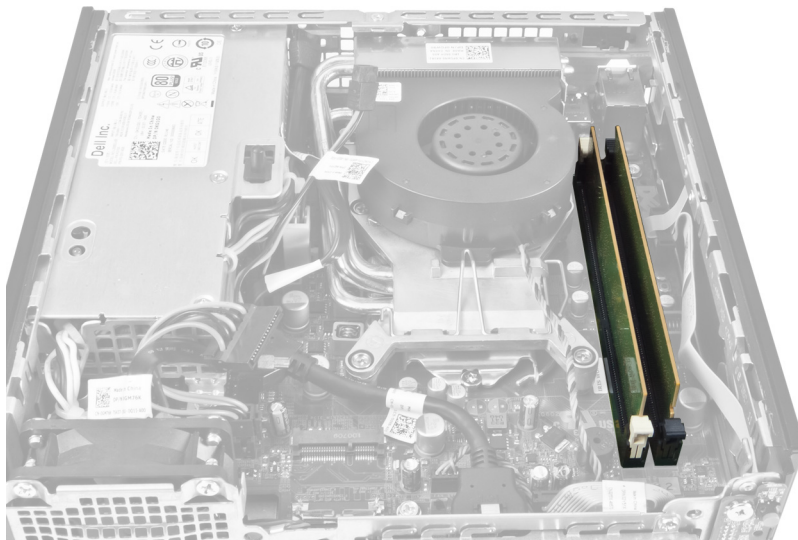

3. Premere verso il basso i fermagli di contenimento della memoria su ogni lato dei moduli di memoria ed estrarre i connettori sulla scheda di sistema.

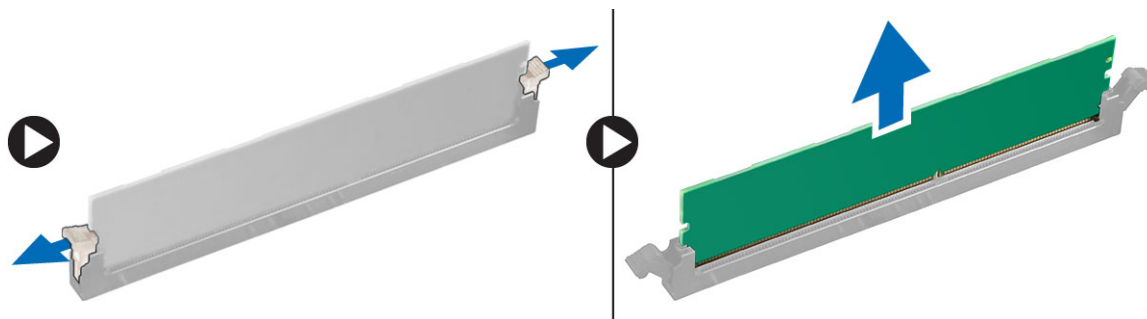

Installazione della memoria

1. Allineare la tacca sulla scheda di memoria alla linguetta sul connettore della scheda di sistema.
2. Premere verso il basso il modulo della memoria finché le linguette di rilascio non scattano in posizione.
3. Installare la gabbia dell'unità.
4. Installare la cornice anteriore.
5. Installare il coperchio.
6. Seguire le procedure descritte in *Dopo aver effettuato gli interventi sui componenti interni del computer.*

Rimozione della batteria pulsante

1. Seguire le procedure descritte in *Prima di effettuare interventi sui componenti interni del computer.*
2. Rimuovere:
 - a. Coperchio
 - b. Cornice anteriore
 - c. Gabbia dell'unità
 - d. Dissipatore di calore

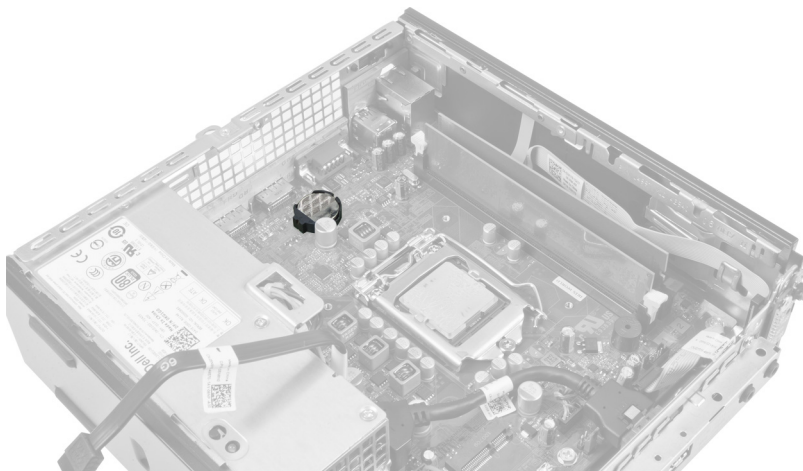

3. Premere delicatamente il dispositivo di chiusura di bloccaggio dalla batteria. La batteria uscirà fuori dal supporto, quindi estrarla dal computer.

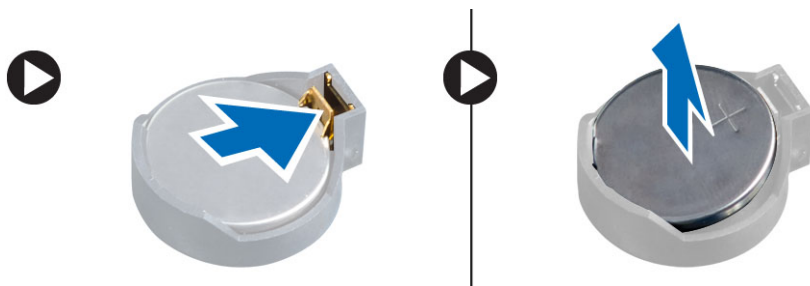

Installazione della batteria pulsante

1. Posizionare la batteria pulsante nello slot sulla scheda di sistema.
2. Premere la batteria pulsante verso il basso fino a quando il dispositivo di sblocco non scatta in posizione bloccandola.
3. Installare il dissipatore di calore.
4. Installare la gabbia dell'unità.
5. Installare la cornice anteriore.
6. Installare il coperchio.
7. Seguire le procedure descritte in *Dopo aver effettuato gli interventi sui componenti interni del computer*.

Rimozione della ventola di sistema

1. Seguire le procedure descritte in *Prima di effettuare interventi sui componenti interni del computer*.
2. Rimuovere:
 - a. Coperchio
 - b. Cornice anteriore
 - c. Gabbia dell'unità

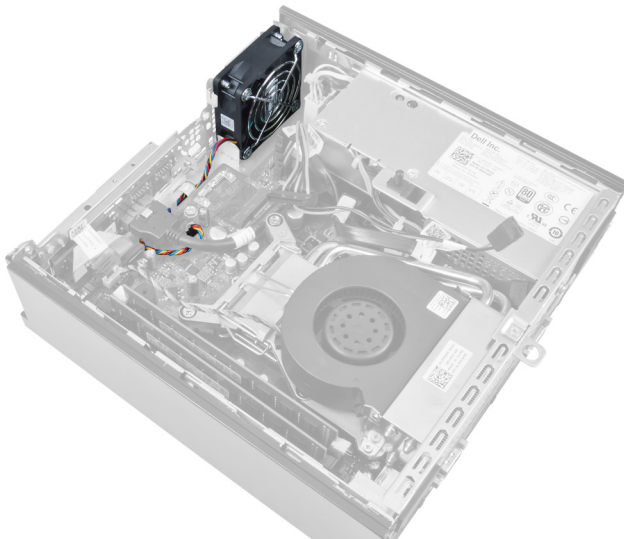

3. Scollegare il cavo della ventola di sistema dalla scheda di sistema.

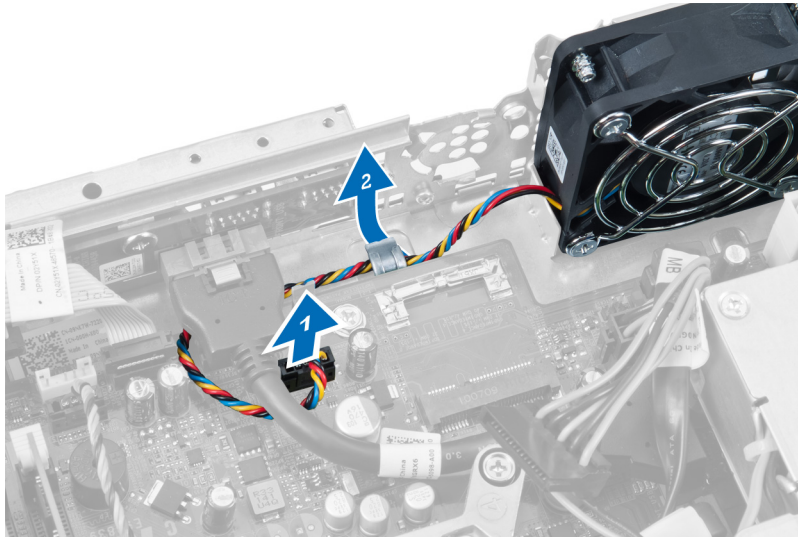

4. Rimuovere le viti che fissano la ventola di sistema al telaio.

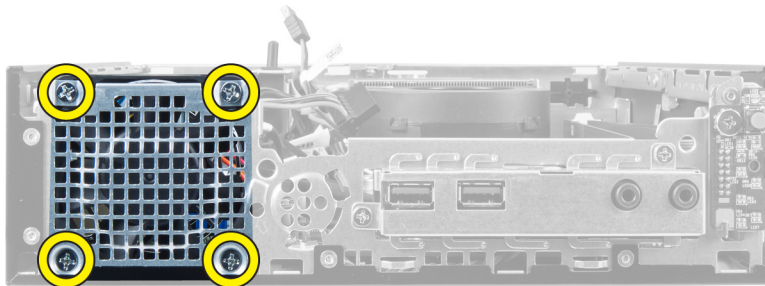

5. Rimuovere della ventola dal telaio.

Installazione della ventola di sistema

1. Posizionare la ventola del sistema nel telaio.
2. Serrare le viti che fissano la ventola al telaio.
3. Infilare i cavi del connettore della ventola di sistema nei fermagli del telaio.
4. Collegare il cavo della ventola di sistema alla scheda di sistema.
5. Installare la gabbia dell'unità.
6. Installare la cornice anteriore.
7. Installare il coperchio.
8. Seguire le procedure descritte in *Dopo aver effettuato gli interventi sui componenti interni del computer.*

Rimozione degli altoparlanti

1. Seguire le procedure descritte in *Prima di effettuare interventi sui componenti interni del computer.*
2. Rimuovere:
 - a. Coperchio
 - b. Cornice anteriore
 - c. Gabbia dell'unità
3. Scollegare il cavo degli altoparlanti dalla scheda di sistema.

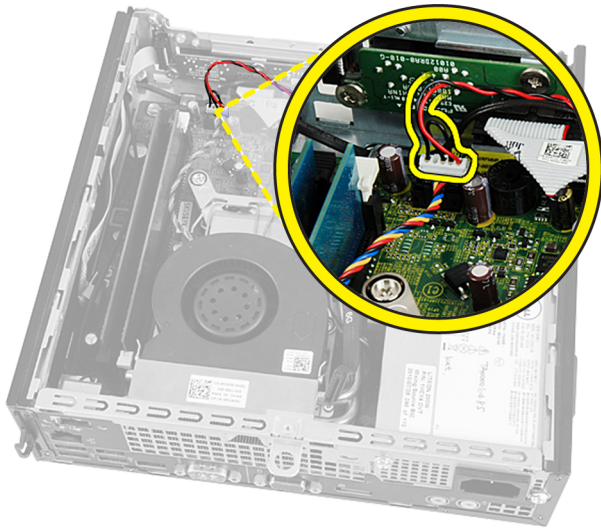

4. Estrarre il cavo degli altoparlanti dalla parte inferiore del cavo della ventola di sistema e le antenne della rete Wireless Local Area Network (WLAN), se installate.

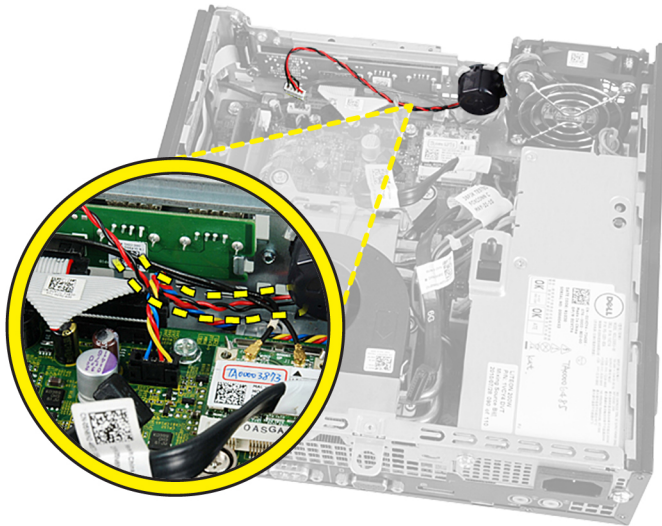

5. Sbloccare il dispositivo di chiusura e ruotare gli altoparlanti.

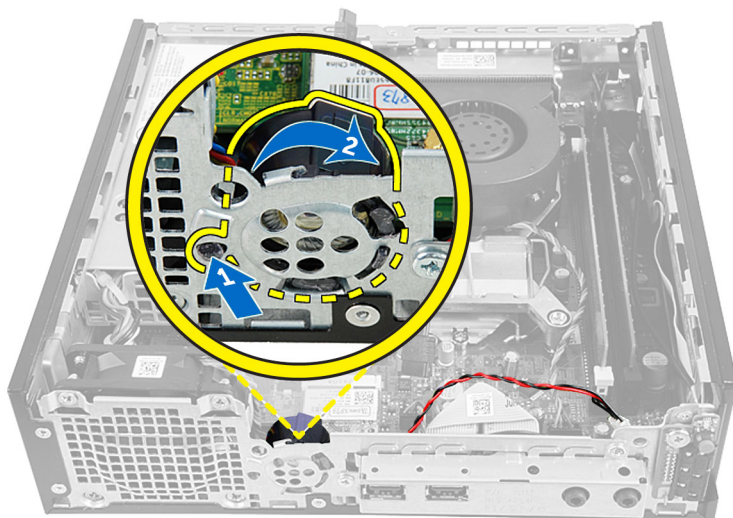

6. Rimuovere gli altoparlanti dal telaio.

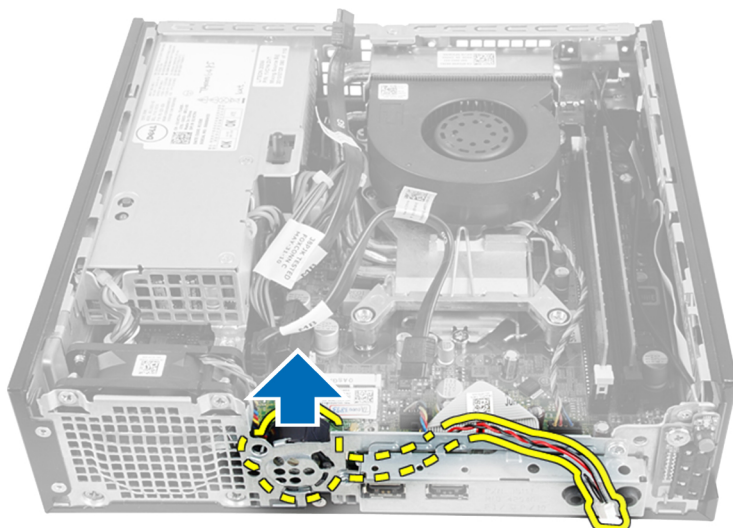

Installazione dell'altoparlante interno

1. Posizionare gli altoparlanti in un luogo appropriato del retro del telaio.
2. Ruotare fino a che il dispositivo di chiusura si fissa in posizione.
3. Intradare il cavo degli altoparlanti dietro il cavo della ventola di sistema e le antenne della rete Wireless Local Area network (WLAN), se installate.
4. Collegare il cavo degli altoparlanti alla scheda di sistema.
5. Installare la gabbia dell'unità.
6. Installare la cornice anteriore.
7. Installare il coperchio.
8. Seguire le procedure descritte in *Dopo aver effettuato gli interventi sui componenti interni del computer.*

Rimozione dell'interruttore di alimentazione

1. Seguire le procedure descritte in *Prima di effettuare interventi sui componenti interni del computer.*
2. Rimuovere:
 - a. Coperchio
 - b. Cornice anteriore
 - c. Gabbia dell'unità

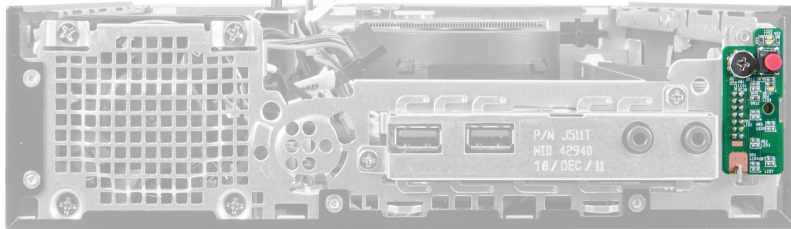

3. Scollegare il cavo dell'interruttore di alimentazione dal telaio.

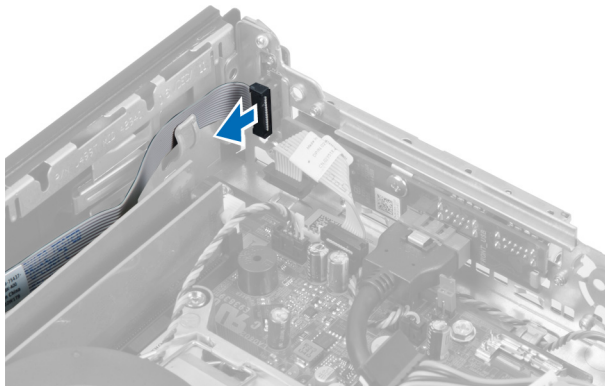

4. Rimuovere la vite ed estrarre la scheda dell'interruttore di alimentazione dal computer.

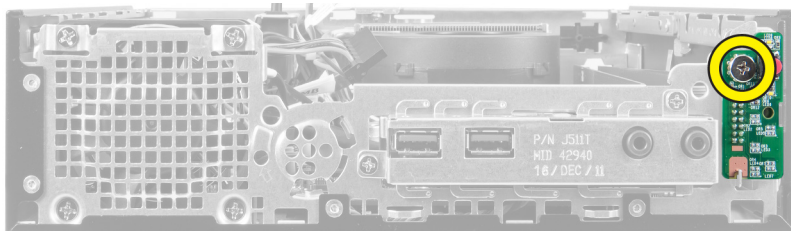

Installazione dell'interruttore di alimentazione

1. Far scorrere l'interruttore di apertura attraverso la parte anteriore del computer e serrare la vite.
2. Collegare il cavo dell'interruttore di alimentazione al telaio.
3. Installare la gabbia dell'unità.
4. Installare la cornice anteriore.
5. Installare il coperchio.
6. Seguire le procedure descritte in *Dopo aver effettuato gli interventi sui componenti interni del computer.*

Rimozione del pannello di Input/Output (I/O)

1. Seguire le procedure descritte in *Prima di effettuare interventi sui componenti interni del computer*.
2. Rimuovere:
 - a. Coperchio
 - b. Cornice anteriore
 - c. Gabbia dell'unità
3. Sbloccare il cavo di alimentazione e il cavo di I/O dal fermaglio del telaio.



4. Rimuovere le viti che fissano il pannello di I/O al computer.

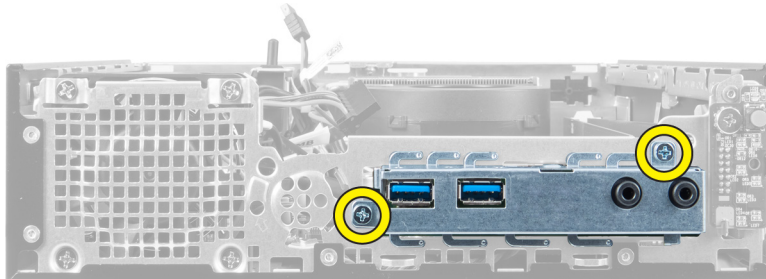

5. Far scorrere il pannello di I/O verso la parte sinistra del computer per sbloccarlo e sollevare il pannello di I/O con il relativo cavo fuori dal computer.

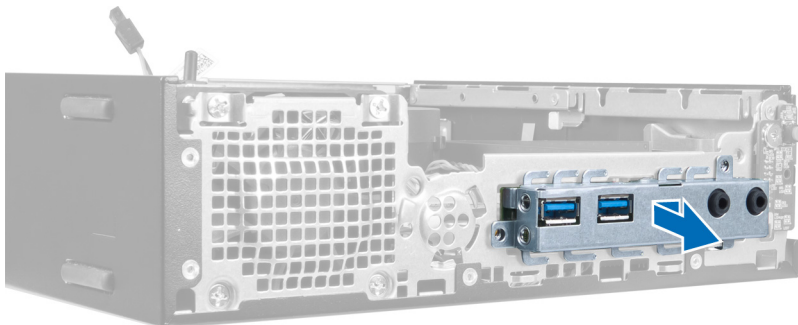

6. Rimuovere le viti che fissano il pannello di I/O all'intelaiatura.



Installazione del pannello di Input/Output (I/O)

1. Allineare il pannello di I/O con l'intelaiatura di I/O e serrare le viti per fissare il pannello di I/O.
2. Inserire il pannello di Input/Output nell'alloggiamento sulla parte anteriore del telaio.
3. Utilizzare un cacciavite per serrare le viti per fissare il pannello di I/O al computer.
4. Collegare il cavo dati del pannello di Input/Output alla scheda di sistema.
5. Installare la gabbia dell'unità.
6. Installare la cornice anteriore.
7. Installare il coperchio.
8. Seguire le procedure descritte in *Dopo aver effettuato gli interventi sui componenti interni del computer.*

Rimozione dell'unità alimentatore

1. Seguire le procedure descritte in *Prima di effettuare interventi sui componenti interni del computer.*
2. Rimuovere:
 - a. Coperchio
 - b. Cornice anteriore
 - c. Gabbia dell'unità
 - d. Interruttore di apertura
 - e. Dissipatore di calore
3. Scollegare i cavi dell'alimentazione dalla scheda di sistema.

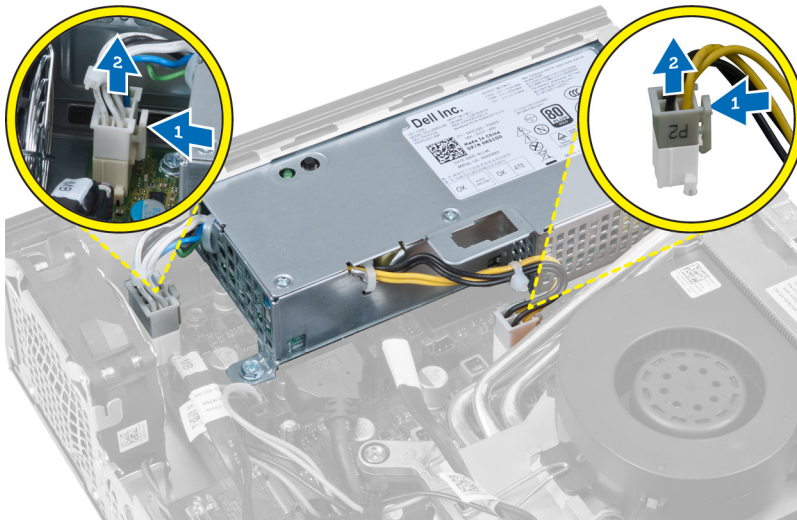

4. Rimuovere la vite che fissa l'alimentatore alla scheda di sistema.

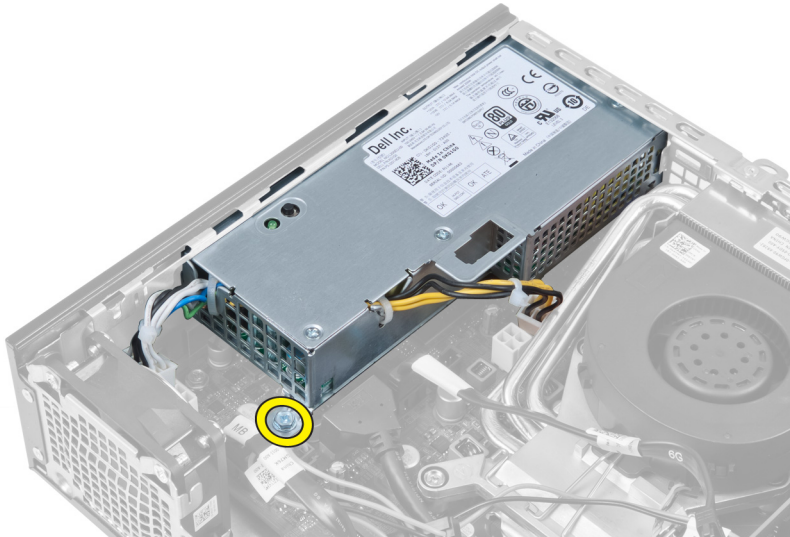

5. Rimuovere le viti che fissano l'alimentatore al telaio.

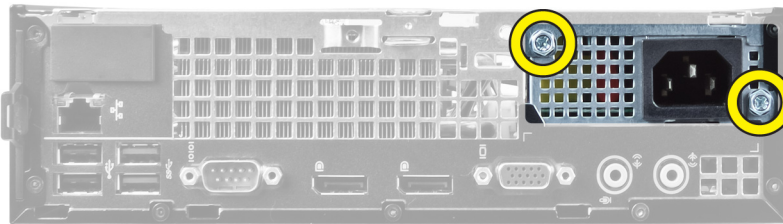

6. Far scorrere l'alimentatore verso l'interno ed estrarre l'unità alimentatore dal computer.

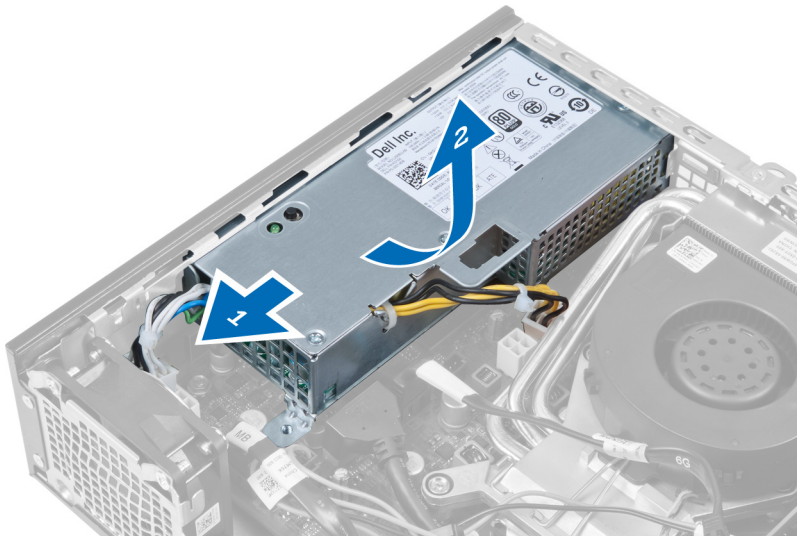

Installazione dell'unità alimentatore

1. Collocare l'alimentatore nel telaio e farlo scorrere verso l'esterno per fissarlo.
2. Serrare le viti che fissano l'alimentatore al retro del computer.
3. Serrare le viti che fissano l'alimentatore al telaio.

4. Collegare i cavi alla scheda di sistema.
5. Installare il dissipatore di calore.
6. Installare l'interruttore di apertura.
7. Installare la gabbia dell'unità.
8. Installare la cornice anteriore.
9. Installare il coperchio.
10. Seguire le procedure descritte in *Dopo aver effettuato gli interventi sui componenti interni del computer.*

Rimozione del dissipatore di calore

1. Seguire le procedure descritte in *Prima di effettuare interventi sui componenti interni del computer.*
2. Rimuovere:
 - a. Coperchio
 - b. Cornice anteriore
 - c. Gabbia dell'unità

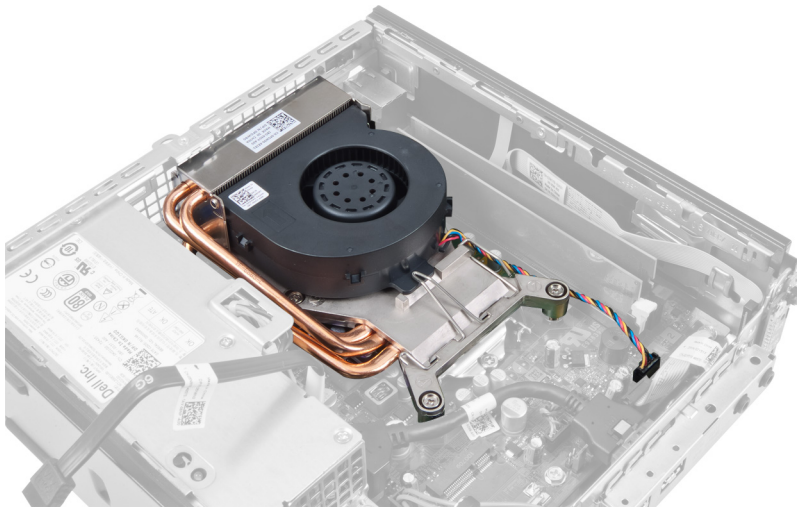

3. Scollegare il cavo del gruppo dissipatore di calore/ventola dalla scheda di sistema.

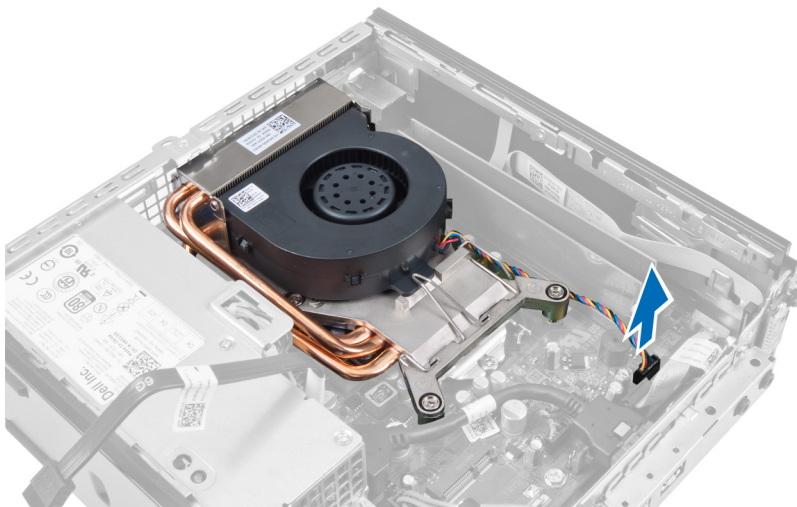

4. Premere la leva di rilascio verso il basso e verso l'esterno per assicurare il gancio di contenimento della ventola.

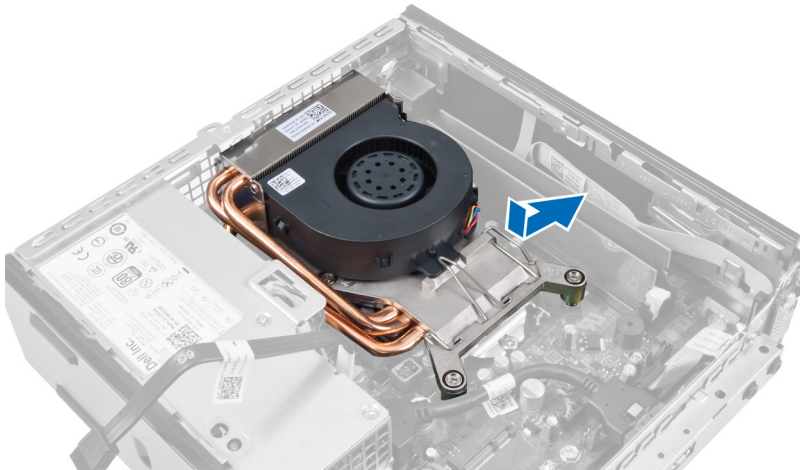

5. Sollevare la parte superiore del gruppo dissipatore di calore o del gruppo ventola.

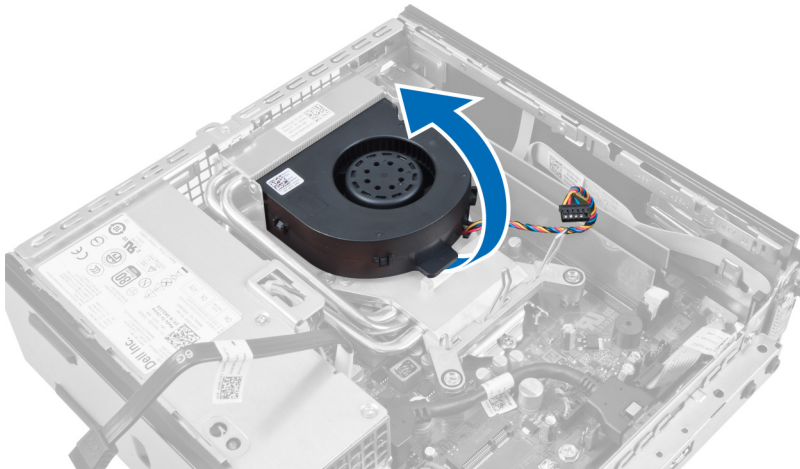

6. Allentare le viti di fissaggio per assicurare il gruppo dissipatore di calore o il gruppo ventola alla scheda di sistema.

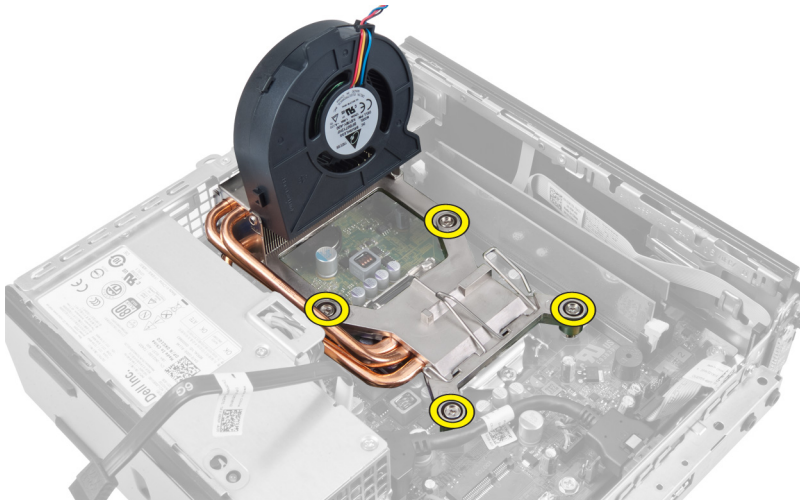

7. Sollevare il gruppo dissipatore di calore o ventola e rimuoverlo dal computer.

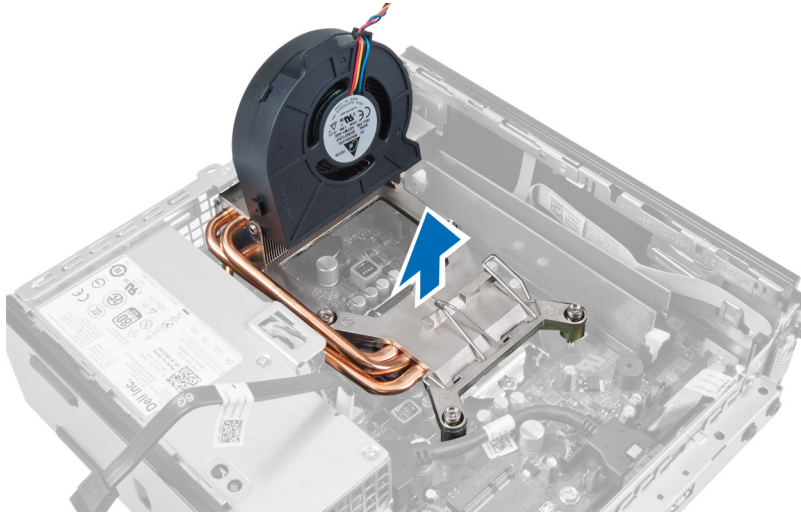

Posizionare il gruppo con la ventola rivolta verso il basso e il lubrificante termico verso l'alto.

Installazione del dissipatore di calore

1. Posizionare il dissipatore di calore nel telaio.
2. Serrare le viti di fissaggio per assicurare il dissipatore di calore alla scheda di sistema.
3. Premere la leva di rilascio verso il basso e verso l'interno per assicurare il gancio di contenimento della ventola.
4. Collegare il cavo del dissipatore di calore alla scheda di sistema.
5. Installare la gabbia dell'unità.
6. Installare la cornice anteriore.
7. Installare il coperchio.
8. Seguire le procedure descritte in *Dopo aver effettuato gli interventi sui componenti interni del computer.*

Rimozione del processore

1. Seguire le procedure descritte in *Prima di effettuare interventi sui componenti interni del computer.*
2. Rimuovere:
 - a. Coperchio
 - b. Cornice anteriore
 - c. Gabbia dell'unità
 - d. Dissipatore di calore
3. Premere la leva di bloccaggio verso il basso e muoverla verso l'esterno per sbloccarla dal gancio di contenimento che la fissa. Sollevare il coperchio del processore e rimuoverlo dal relativo supporto.



Installazione del processore

1. Inserire il processore nella presa del processore. Assicurarsi che il processore sia correttamente posizionato.
2. Spingere verso il basso la leva di sblocco, quindi spostarla verso l'interno per fissarla con il gancio di blocco.
3. Installare il dissipatore di calore.
4. Installare la gabbia dell'unità.
5. Installare la cornice anteriore.
6. Installare il coperchio.
7. Seguire le procedure descritte in *Dopo aver effettuato gli interventi sui componenti interni del computer*.

Rimozione della scheda di sistema

1. Seguire le procedure descritte in *Prima di effettuare interventi sui componenti interni del computer*.
2. Rimuovere:
 - a. Coperchio
 - b. Cornice anteriore
 - c. Gabbia dell'unità
 - d. Ventola di sistema
 - e. Alimentatore
 - f. Dissipatore di calore
 - g. Processore
 - h. Memoria
 - i. Pannello di Input/Output
 - j. Scheda WLAN
 - k. Altoparlanti
3. Scollegare tutti i cavi collegati al telaio.



4. Scollegare tutti i cavi collegati alla scheda di sistema.

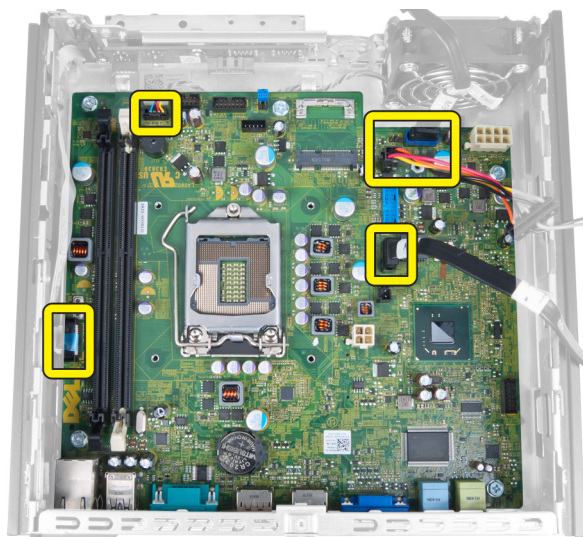

5. Rimuovere le viti che fissano la scheda di sistema al telaio.



6. Rimuovere la vite esagonale da 7 mm dalla scheda di sistema.

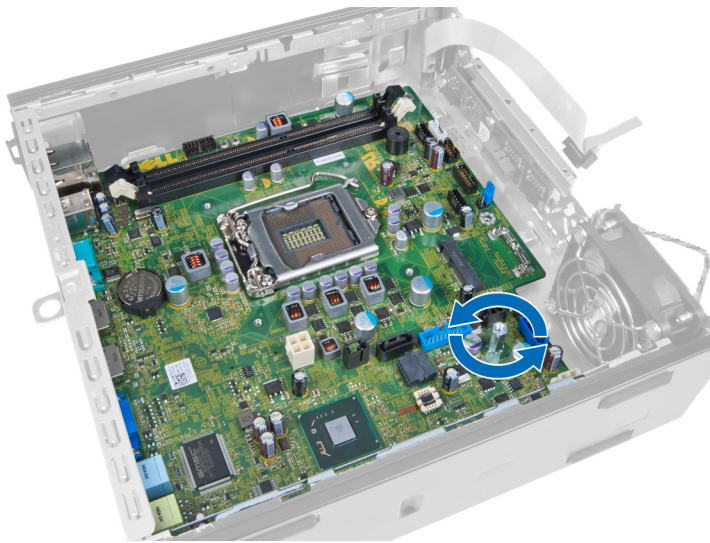

7. Far scorrere la scheda di sistema verso la parte anteriore del computer e rimuoverla.

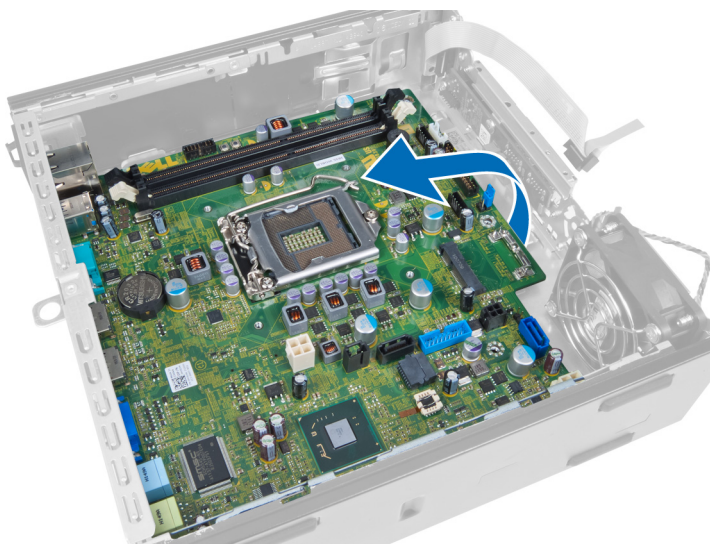

Layout della scheda di sistema

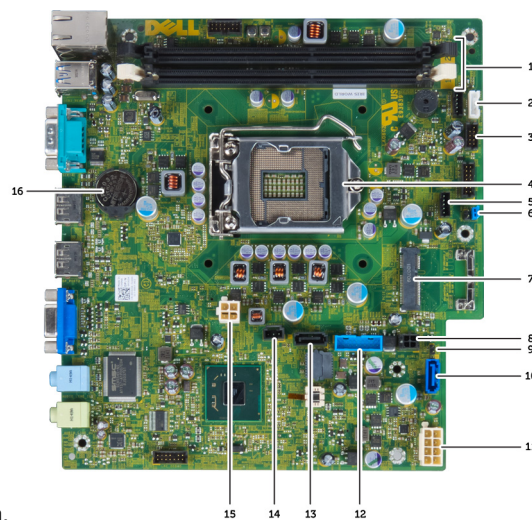

L'immagien seguente illustra il layout della scheda di sistema.

- | | |
|-------------------------------------|--|
| 1. Connettori dei moduli di memoria | 2. Cavo altoparlanti interni |
| 3. Connettore audio USB | 4. Connettore ventola CPU |
| 5. Processore | 6. Connettore ventola del sistema |
| 7. Ponticello password | 8. Scheda PCIe |
| 9. Cavo alimentazione HDD_ODD | 10. Ponticello reimpostazione ora in tempo reale |
| 11. Connettore SATA 0 | 12. Cavo alimentazione |
| 13. Connettore USB anteriore | 14. Connettore SATA 1 |
| 15. Connettore apertura | 16. Connettore alimentazione 12 V |
| 17. Batteria pulsante | |

Installazione della scheda di sistema

1. Allineare la scheda di sistema ai connettori e posizionare la scheda di sistema nel telaio.
2. Serrare le viti fissando la scheda di sistema al telaio.
3. Collegare tutti i cavi alla scheda di sistema.
4. Installare gli altoparlanti.
5. Installare la scheda WLAN.
6. Installare il pannello di Input/Output anteriore.
7. Installare la memoria.
8. Installare il processore.
9. Installare il dissipatore di calore.
10. Installare l'alimentatore.
11. Installare la ventola di sistema.
12. Installare la gabbia dell'unità.
13. Installare la cornice anteriore.
14. Installare il coperchio.
15. Seguire le procedure descritte in *Dopo aver effettuato gli interventi sui componenti interni del computer.*

Configurazione del sistema

La configurazione del sistema abilita a gestire l'hardware del computer e a individuare le opzioni a livello di BIOS. Dalla configurazione del sistema è possibile:

- Modificare le configurazioni di NVRAM dopo aver aggiunto o rimosso hardware
- Visualizzare la configurazione dell'hardware di sistema
- Abilitare o disabilitare i dispositivi integrati
- Configurare i limiti delle prestazioni e della gestione del risparmio energetico
- Gestire la sicurezza del computer

Sequenza di avvio

La sequenza di avvio permette di ignorare la configurazione del sistema: ordine del dispositivo di avvio definito e avvio direttamente a un dispositivo specifico (ad esempio: unità ottica e disco rigido). Durante il POST (Power-on Self Test, Auto test all'accensione), quando appare il logo DELL, è possibile:

- Accedere al programma di configurazione del sistema premendo il tasto <F2>
- Attivare una sequenza di avvio temporanea premendo il tasto <F12>

Il menu della sequenza di avvio temporanea mostra i dispositivi da cui è possibile includere le opzioni di diagnostica. Le opzioni di avvio sono:

- Unità estraibile (se disponibile)
- Unità STXXXX
 **N.B.:** XXX denota il numero dell'unità SATA.

- Unità ottica
- Diagnostica

 **N.B.:** Scegliendo Diagnostica, verrà mostrata la schermata **ePSA diagnostics** (diagnostica ePSA).

Lo schermo della sequenza di avvio mostra inoltre le opzioni per l'accesso allo schermo della configurazione del sistema.

Tasti di navigazione

La seguente tabella mostra i tasti di navigazione di configurazione del sistema.



 **N.B.:** Per la maggior parte delle opzioni di configurazione del sistema, le modifiche effettuate sono registrate ma non hanno effetto fino al riavvio del computer.

Tabella 1. Tasti di navigazione

Tasti	Esplorazione
Freccia SU	Sposta al campo precedente.
Freccia GIÙ	Sposta al campo successivo.
<Invio>	Permette di selezionare un valore nel campo selezionato (se applicabile) o di seguire il link nel campo.
BARRA SPAZIATRICE	Esponde o riduce una lista a scorrimento, se applicabile.
Scheda	Porta alla prossima area focale.
	 N.B.: Solo per browser con grafica normale.
<Esc>	Porta alla pagina precedente fino alla visualizzazione della schermata principale. Premendo <Esc> nella schermata principale viene visualizzato un messaggio che suggerisce di salvare qualsiasi modifica non salvata e di riavviare il sistema.
<F1>	Mostra il file di guida alla configurazione del sistema.

Opzioni dell'Installazione del sistema



 **N.B.:** A seconda del computer e dei dispositivi installati, gli elementi elencati in questa sezione potrebbero essere visualizzati o meno.

Tabella 2. Informazioni generali

Opzione	Descrizione
System Information	<p>Visualizza le informazioni seguenti:</p> <ul style="list-style-type: none"> • Informazioni di sistema: mostrano BIOS Version, Service Tag, Asset Tag, Ownership Date, Manufacture Date (Versione del Bios, Numero di servizio, Asset tag, data di proprietà, data di fabbricazione) ed Express Service Code (Codice rapido di servizio). • Informazioni della memoria: mostrano Memory Installed, Memory Available, Memory Speed, Memory Channels Mode, Memory Technology, DIMM 1 Size, (Memoria installata, memoria disponibile, velocità della memoria, modalità di memoria dei canali, tecnologia relativa alla memoria, dimensioni DIMM 1), DIMM 2 Size (Dimensioni DIMM 2), DIMM 3 Size (Dimensioni DIMM 3) e DIMM 4 Size (Dimensioni DIMM 4). • Informazioni PCI: mostrano SLOT1, SLOT2, SLOT3, e SLOT4. • Informazioni del processore: mostrano Processor Type, Core Count, Processor ID, Current Clock Speed, Minimum Clock Speed, Maximum Clock Speed, Processor L2 Cache, Processor L3 Cache, HT Capable (Tipo di processore, conteggio del nucleo, ID del processore, velocità attuale dell'orologio velocità minima dell'orologio, velocità massima dell'orologio, cache del processore L2, cache del processore L3, supporto HT) e 64-Bit Technology (Tecnologia 64 Bit). • Informazioni del dispositivo: mostrano SATA-0, SATA-1, SATA-2, SATA-3, LOM MAC Address (Indirizzo LOM MAC) Audio Controller (Controllore dell'audio) e Video Controller (Controllore del video).
Boot Sequence	<p>Consente di specificare l'ordine in cui il computer prova a trovare un sistema operativo. Le opzioni sono:</p> <ul style="list-style-type: none"> • Unità a dischetti • ST320LT007-9ZV142 / ST3250312AS • Dispositivo di archiviazione USB

Opzione	Descrizione
	<ul style="list-style-type: none"> • CD/DVD/CD-RW Drive (Unità CD/DVD/CD-RW) • Controller di rete su scheda madre
Opzione elenco di avvio	<ul style="list-style-type: none"> • Riferimento • UEFI
Date/Time	Consente di impostare la data e l'ora. Le modifiche apportate alla data e all'ora del sistema hanno effetto immediato.

Tabella 3. System Configuration (Configurazione del sistema)

Opzione	Descrizione
Integrated NIC	<p>Consente di abilitare o disabilitare la scheda di rete integrata. È possibile impostare la NIC integrata su:</p> <ul style="list-style-type: none"> • Disabled (Disattivato) • Enabled (Attivato) • Abilitata con PXE • Abilitato con Image Server <p> N.B.: A seconda del computer e dei dispositivi installati, gli elementi elencati in questa sezione potrebbero essere visualizzati o meno.</p>
Serial Port	<p>Consente di definire le impostazioni della porta seriale. È possibile impostare la porta seriale su:</p> <ul style="list-style-type: none"> • Disabled (Disattivato) • COM1 • COM2 • COM3 • COM4 <p> N.B.: Il sistema operativo può allocare risorse anche se l'impostazione è disabilitata.</p>
SATA Operation (Operatività SATA)	<p>Consente di configurare la modalità operativa del controller del disco rigido integrato.</p> <ul style="list-style-type: none"> • Disabilitato: i controller SATA sono nascosti • ATA: SATA è configurata per modalità ATA • AHCI: SATA è configurata per modalità AHCI • RAID attivo: SATA è configurata per supportare la modalità RAID
Unità	<p>Consente di abilitare o disabilitare le varie unità integrate:</p> <ul style="list-style-type: none"> • SATA-0 • SATA-1 • SATA-2 • SATA-3
SMART Reporting	Questo campo controlla se gli errori del disco rigido per le unità integrate vengono riportati durante l'avvio del sistema. Questa tecnologia è parte delle specifiche



Opzione	Descrizione
	<p>SMART (Self Monitoring Analysis and Reporting Technology, Tecnologia di automonitoraggio, analisi e reportistica).</p> <ul style="list-style-type: none"> • Enable SMART Reporting (Attiva reportistica SMART): questa opzione è disattivata per impostazione predefinita.
USB Configuration	<p>Questo campo configura il controller USB integrato. Se <i>Boot Support</i> (Supporto di avvio) è abilitato, al sistema è permesso di avviare qualsiasi tipo di dispositivo di archiviazione di massa USB (HDD, periferica di memoria, floppy).</p> <p>Se la porta USB è abilitata, il dispositivo collegato a questa porta è abilitato e disponibile per l'operazione di sistema.</p> <p>Se la porta USB è disabilitata, l'operazione di sistema non riesce a individuare alcun dispositivo collegato a questa porta.</p> <p>Le opzioni per la configurazione degli USB variano in base a fattori legati alla forma: Per mini torre, desktop, fattore di forma ridotta le opzioni sono:</p> <ul style="list-style-type: none"> • Enable Boot Support (Attiva supporto avvio) • Enable Rear Dual USB Ports (Abilita porte USB doppie posteriori) • Enable Rear Quad USB Ports (Abilita porte USB quaduple posteriori) • Enable Front USB Ports (Abilita porte USB anteriori) <p>Per fattore di forma ultra ridotta, le opzioni sono:</p> <ul style="list-style-type: none"> • Enable Boot Support (Attiva supporto avvio) • Abilita porte USB 2.0 doppie posteriori • Abilita porte USB 3.0 doppie posteriori • Enable Front USB Ports (Abilita porte USB anteriori) <p> N.B.: Tastiera e mouse USB funzionano sempre nella configurazione del BIOS indipendentemente da queste impostazioni.</p>
Miscellaneous Devices	<p>Consente di abilitare o disabilitare i vari dispositivi sul sistema:</p> <ul style="list-style-type: none"> • Enable PCI Slot (Abilita slot per PCI) - Questa opzione è abilitata per impostazione predefinita.

Tabella 4. Security

Opzione	Descrizione
Admin Password	<p>Questo campo consente di impostare, modificare o eliminare la password (a volte chiamata password della configurazione) dell'amministratore (admin). La password admin abilita una serie di funzionalità di sicurezza.</p> <p>L'unità non possiede una password predefinita.</p> <ul style="list-style-type: none"> • Inserire la vecchia password • Inserire la nuova password • Confermare la nuova password
System Password	<p>Permette di impostare, modificare o eliminare la password del computer (precedentemente chiamata password primaria).</p> <p>L'unità non possiede una password predefinita.</p> <ul style="list-style-type: none"> • Inserire la vecchia password

Opzione	Descrizione
	<ul style="list-style-type: none"> • Inserire la nuova password • Confermare la nuova password
Internal HDD-0 Password	<p>Consente di impostare, modificare o eliminare la password sul disco rigido interno del sistema (HDD). Le modifiche apportate correttamente a questa password sono implementate immediatamente.</p> <p>L'unità non possiede una password predefinita.</p> <ul style="list-style-type: none"> • Inserire la vecchia password • Inserire la nuova password • Confermare la nuova password
Strong Password	<p>Enable strong password (Abilita password complessa) - Questa opzione è disabilitata per impostazione predefinita.</p>
Password Configuration	<p>Questo campo controlla il numero minimo e massimo di caratteri consentiti per la password admin e di sistema.</p> <ul style="list-style-type: none"> • Min password amministratore • Max password amministratore • Min password del sistema • Max password del sistema
Password Bypass	<p>Consente di ignorare i messaggi per la <i>System Password</i> (password del sistema) e la password HDD interna durante un riavvio del sistema.</p> <ul style="list-style-type: none"> • Disabled (Disabilitata) - Richiede sempre la password di sistema e dell'HDD interno quando sono impostate. Questa opzione è disabilitata per impostazione predefinita. • Reboot Bypass (Ignora al riavvio) - Ignora le richieste delle password al riavvio (avvii a caldo). <p> N.B.: Il sistema richiederà sempre le password del sistema e HDD interne se acceso dopo essere stato spento (avvio a freddo). Inoltre, richiederà sempre password su qualsiasi HDD di alloggiamento dei moduli presente.</p>
Password Change	<p>Consente di determinare se sono concesse modifiche alle password del sistema e del disco rigido quando è impostata una password amministratore.</p> <ul style="list-style-type: none"> • Allow Non-Admin Password Changes (Consenti modifiche password senza privilegi di amministratore) - Questa opzione è abilitata per impostazione predefinita.
TPM Security	<p>Questa opzione consente di controllare se il Modulo di piattaforma fidata (TPM) nel sistema è abilitato e visibile al sistema operativo.</p> <p>TPM Security (Protezione TPM) - Questa opzione è disabilitata per impostazione predefinita.</p> <p> N.B.: Le opzioni di attivazione, disattivazione e cancellazione non sono influenzate se si caricano i valori predefiniti del programma di configurazione. Le modifiche a questa opzione vengono applicate immediatamente.</p>
Computrace	<p>Questo campo consente di attivare o disattivare l'interfaccia del modulo BIOS del <i>Computrace Service</i> (Servizio Computrace) opzionale da <i>Absolute Software</i>.</p>

Opzione	Descrizione
	<ul style="list-style-type: none"> • Deactivate (Disattiva) - Questa opzione è disabilitata per impostazione predefinita. • Disable (Disattiva) • Activate (Attiva)
CPU XD Support	<p>Consente di abilitare o disabilitare la modalità disabilitazione esecuzione del processore.</p> <ul style="list-style-type: none"> • Enable CPU XD Support (Abilita supporto XD CPU) - Questa opzione è abilitata per impostazione predefinita.
OROM Keyboard Access	<p>Permette di determinare se accedere alle schermate di configurazione Opzione memoria di sola lettura (OROM) tramite tasti a scelta rapida durante l'avvio. Queste impostazioni impediscono l'accesso a Intel RAID (CTRL+I) o Intel Management Engine BIOS Extension (CTRL+P/F12).</p> <ul style="list-style-type: none"> • Enable (Abilita) - L'utente può accedere alle schermate di configurazione dell'OROM tramite il tasto di scelta rapida. • One-Time Enable (Abilita una sola volta) - All'avvio successivo, l'utente può accedere alle schermate di configurazione dell'OROM tramite i tasti di scelta rapida. Dopo il riavvio, l'impostazione tornerà ad essere disabilitata. • Disable (Disabilita) - L'utente non può accedere alle schermate di configurazione dell'OROM tramite il tasto di scelta rapida. <p>Questa opzione è impostata su Abilita per impostazione predefinita.</p>
Admin Setup Lockout	<p>Consente di abilitare o disabilitare l'opzione per avviare una configurazione quando una password admin è impostata</p> <ul style="list-style-type: none"> • Enable Admin Setup Lockout (Abilita blocco impostazione amministratore) - Questa opzione non è impostata per impostazione predefinita.

Tabella 5. Secure Boot

Opzione	Descrizione
Secure Boot Enable	<p>Consente di abilitare o disabilitare la funzionalità di avvio sicuro</p> <ul style="list-style-type: none"> • Disable (Disattiva) • Abilita
Expert Key Management	<p>Consente di manipolare il database delle chiavi di sicurezza solo se il sistema è in modalità personalizzata. L'opzione Abilita modalità personalizzata non è impostata per impostazione predefinita. Le opzioni sono:</p> <ul style="list-style-type: none"> • PK • KEK • db • dbx <p>Se si attiva la Modalità personalizzata, le rilevanti opzioni per PK, KEK, db, and dbx vengono visualizzate. Le opzioni sono:</p> <ul style="list-style-type: none"> • Salva in file: salva la chiave su un file selezionato dall'utente. • Sostituisci da file: sostituisce la chiave corrente con una chiave di un file selezionato dall'utente.

Opzione	Descrizione
	<ul style="list-style-type: none"> • Aggiungi da file: aggiunge una chiave al database corrente da un file selezionato dall'utente. • Elimina: elimina la chiave selezionata. • Reimposta tutte le chiavi: reimposta le impostazioni iniziali. • Elimina tutte le chiavi: elimina tutte le chiavi. <p> N.B.: Se si disabilita la Modalità personalizzata, tutte le modifiche verranno cancellate e le chiavi ripristinate alle impostazioni iniziali.</p>

Tabella 6. Prestazioni

Opzione	Descrizione
Multi Core Support	<p>Specifica se il processo avrà uno o tutti i core abilitati. Le prestazioni di alcune applicazioni miglioreranno con i core aggiuntivi.</p> <ul style="list-style-type: none"> • All (Tutti) - Abilitato per impostazione predefinita. • 1 • 2
Intel® SpeedStep™	<p>Consente di abilitare o disabilitare la modalità Intel SpeedStep del processore. Questa opzione è abilitata per impostazione predefinita.</p>
C States Control	<p>Consente di abilitare o disabilitare gli ulteriori stati di sospensione del processore. Questa opzione è abilitata per impostazione predefinita.</p>
Intel® TurboBoost™	<p>Consente di abilitare o disabilitare la modalità Intel TurboBoost del processore.</p> <ul style="list-style-type: none"> • Disabled (Disabilitato) - Non consente al driver TurboBoost di aumentare lo stato delle prestazioni del processore oltre le prestazioni standard. • Enabled (Abilitato) - Consente al driver Intel TurboBoost di aumentare le prestazioni della CPU o del processore grafico.
Hyper-Thread Control (Controllo dell'Hyper-Thread)	<p>Consente di abilitare o disabilitare la tecnologia Hyper-Threading. Questa opzione è disabilitata per impostazione predefinita.</p>

Tabella 7. Power Management (Gestione del risparmio di energia)

Opzione	Descrizione
AC Recovery	<p>Specifica come il computer risponderà quando viene applicata l'alimentazione c.a. dopo una perdita di corrente. È possibile impostare il recupero della c.a. a:</p> <ul style="list-style-type: none"> • Spento (impostazione predefinita) • Acceso • Ultimo stato di alimentazione
Auto On Time	<p>Questa opzione imposta l'orario del giorno in cui si desidera l'accensione automatica del sistema. L'orario viene registrato nel formato di 12 ore (ore:minuti:secondi). L'orario di accensione può essere modificato digitando i valori nei campi orario e A.M/P.M.</p> <ul style="list-style-type: none"> • Disabled (Disabilitata) - Il sistema non si avvierà automaticamente. • Every Day (Ogni giorno) - Il sistema si avvierà ogni giorno all'ora specificata in precedenza.



Opzione	Descrizione
	<ul style="list-style-type: none"> • Weekdays (Giorni feriali) - Il sistema si avvierà dal lunedì al venerdì all'ora specificata in precedenza. • Select Days (Giorni selezionati) - Il sistema si avvierà nei giorni selezionati e all'ora specificata in precedenza. <p> N.B.: Questa funzionalità non funziona se il computer viene spento con una multipresa o un limitatore di sovratensione o se l'opzione Auto Power è impostata su disabilitato.</p>
Deep Sleep Control	<p>Consente di definire i controlli quando è abilitata la modalità Deep Sleep.</p> <ul style="list-style-type: none"> • Disabled (Disattivato) • Abilitato solo in S5 • Abilitato in S4 e S5 <p>Questa opzione è disabilitata per impostazione predefinita.</p>
Fan Control Override	<p>Controlla la velocità della ventola del sistema. Questa opzione è abilitata per impostazione predefinita.</p> <p> N.B.: Quando è abilitata, la ventola funziona alla velocità massima.</p>
USB Wake Support	<p>Questa opzione consente di abilitare i dispositivi USB all'attivazione del sistema dallo standby.</p> <ul style="list-style-type: none"> • Enable USB Wake Support (Abilita supporto riattivazione USB) - Questa opzione è disabilitata per impostazione predefinita.
Wake on LAN	<p>Questa opzione consente al computer di accendersi dallo stato di spento se attivato da un segnale LAN speciale. L'attivazione dallo stato di standby non è influenzata da questa impostazione e deve essere abilitata nel sistema operativo. Questa funzionalità si attiva solo quando il computer è collegato all'alimentatore c.a. Le opzioni variano in base al fattore di forma.</p> <ul style="list-style-type: none"> • Disabilitata: non consente al sistema di accendersi attraverso speciali segnali LAN quando riceve un segnale di riattivazione dalla LAN o dalla LAN wireless. • Solo LAN: consente al sistema di essere acceso tramite speciali segnali LAN. • WLAN Only (Solo WLAN): consente al sistema di essere acceso da speciali segnali WLAN. (Solo per fattori di forma ultra ridotta) • LAN or WLAN (LAN o WLAN): consente al sistema di essere acceso da speciali segnali LAN o WLAN. (Solo per fattori di forma ultra ridotta) <p>Questa opzione è disabilitata per impostazione predefinita.</p>
Block Sleep	<p>Questa opzione consente di bloccare l'immissione per sospendere (stato S3) in un ambiente di sistema operativo.</p> <ul style="list-style-type: none"> • Block Sleep (S3 state) (Blocca sospensione [Stato S3]) - Questa opzione è disabilitata per impostazione predefinita.

Tabella 8. POST Behavior

Opzione	Descrizione
Numlock LED	Specifica se è possibile abilitare la funzione Bloc Num all'avvio del sistema. Questa opzione è abilitata per impostazione predefinita.
Keyboard Errors	Specifica se gli errori relativi alla tastiera devono essere riportati all'avvio. Questa opzione è attivata per impostazione predefinita.
POST Hotkeys	Specifica se la schermata di accesso visualizza un messaggio che indica che la sequenza di pressione dei tasti necessaria per entrare nel menu delle opzioni di avvio del BIOS. <ul style="list-style-type: none"> • Enable F12 Boot Option menu (Attiva menu Opzione avvio F12): questa opzione è attivata per impostazione predefinita.

Tabella 9. Supporto di virtualizzazione

Opzione	Descrizione
Virtualization	Questa opzione specifica se un VMM (Virtual Machine Monitor, Monitor di una macchina virtuale) può utilizzare capacità hardware aggiuntive offerte dalla tecnologia Intel Virtualization. <ul style="list-style-type: none"> • Enable Intel Virtualization Technology (Abilita tecnologia Intel Virtualization): questa opzione è abilitata per impostazione predefinita.
VT for Direct I/O	Abilita o disabilita l'utilizzo da parte del monitor di macchina virtuale (VMM) delle funzionalità hardware aggiuntive fornite dalla tecnologia Intel® Virtualization per l'I/O diretto. <ul style="list-style-type: none"> • Enable Intel Virtualization Technology for Direct I/O (Abilita tecnologia Intel Virtualization per I/O diretto) - Questa opzione è abilitata per impostazione predefinita.
Trusted Execution	Questa opzione specifica se un Monitor di macchina virtuale misurata (MVMM) può utilizzare le funzionalità hardware aggiuntive fornite da Intel Trusted Execution Technology. le tecnologie TPM Virtualization e Virtualization per I/O diretto devono essere abilitate per usare questa funzione. <ul style="list-style-type: none"> • Trusted Execution - Questa opzione è disabilitata per impostazione predefinita.

Tabella 10. Manutenzione

Opzione	Descrizione
Service Tag	Visualizza il Numero di servizio del computer.
Asset Tag	Consente di creare un asset tag di sistema, se non è già impostato. Questa opzione non è impostata per impostazione predefinita.
SERR Messages	Controlla il meccanismo dei messaggi SERR. Questa opzione non è impostata per impostazione predefinita. Alcune schede grafiche richiedono la disabilitazione del meccanismo dei messaggi SERR.

Tabella 11. ImageServer

Opzione	Descrizione
Lookup Method	Specifica il modo in cui ImageServer cerca l'indirizzo del server.









Opzione	Descrizione
	<ul style="list-style-type: none"> • IP statico • DNS (abilitato per impostazione predefinita) <p> N.B.: Questo campo non è rilevante quando il controllo <i>Integrated NIC</i> (NIC Integrato) nel gruppo <i>System Configuration</i> (configurazione del sistema) è impostato su <i>Enabled with ImageServer</i> (Abilitato con ImageServer).</p>
ImageServer IP	<p>Specifica l'indirizzo IP statico primario di Image Server con il quale il software del client comunica. L'indirizzo IP predefinito è 255.255.255.255.</p> <p> N.B.: Questo campo non è rilevante quando il controllo <i>Integrated NIC</i> (NIC Integrato) nel gruppo <i>System Configuration</i> (configurazione del sistema) è impostato su <i>Enabled with ImageServer</i> (Abilitato con ImageServer) e quando <i>Lookup Method</i> (Metodo di ricerca) è impostato su <i>Static IP</i> (IP Statico).</p>
ImageServer Port	<p>Specifica la porta IP primaria di Image Server, utilizzata dal client per comunicare. La porta predefinita è 06910.</p> <p> N.B.: Questo campo non è rilevante quando il controllo <i>Integrated NIC</i> (NIC Integrato) nel gruppo <i>System Configuration</i> (configurazione del sistema) è impostato su <i>Enabled with ImageServer</i> (Abilitato con ImageServer).</p>
Client DHCP	<p>Specifica il modo in cui il client ottiene l'indirizzo IP.</p> <ul style="list-style-type: none"> • IP statico • DHCP (abilitato per impostazione predefinita) <p> N.B.: Questo campo non è rilevante quando il controllo <i>Integrated NIC</i> (NIC Integrato) nel gruppo <i>System Configuration</i> (configurazione del sistema) è impostato su <i>Enabled with ImageServer</i> (Abilitato con ImageServer).</p>
Client IP	<p>Specifica l'indirizzo IP statico del client. L'indirizzo IP predefinito è 255.255.255.255.</p> <p> N.B.: Questo campo non è rilevante quando il controllo <i>Integrated NIC</i> (NIC Integrato) nel gruppo <i>System Configuration</i> (configurazione del sistema) è impostato su <i>Enabled with ImageServer</i> (Abilitato con ImageServer) e quando il <i>DHCP del client</i> è impostato su <i>Static IP</i> (IP Statico).</p>
Client SubnetMask	<p>Specifica la maschera di sottorete del client. L'impostazione predefinita è 255.255.255.255.</p> <p> N.B.: Questo campo non è rilevante quando il controllo <i>Integrated NIC</i> (NIC Integrato) nel gruppo <i>System Configuration</i> (configurazione del sistema) è impostato su <i>Enabled with ImageServer</i> (Abilitato con ImageServer) e quando il <i>DHCP del client</i> è impostato su <i>Static IP</i> (IP Statico).</p>
Client Gateway	<p>Specifica l'indirizzo IP gateway del client. L'impostazione predefinita è 255.255.255.255.</p> <p> N.B.: Questo campo non è rilevante quando il controllo <i>Integrated NIC</i> (NIC Integrato) nel gruppo <i>System Configuration</i> (configurazione del sistema) è impostato su <i>Enabled with ImageServer</i> (Abilitato con ImageServer) e quando il <i>DHCP del client</i> è impostato su <i>Static IP</i> (IP Statico).</p>
License Status	<p>Visualizza lo stato corrente della licenza.</p>

Tabella 12. Registri di sistema

Opzione	Descrizione
BIOS events	Mostra il registro eventi del sistema e consente di cancellare il registro. <ul style="list-style-type: none">• Cancella registro

Aggiornamento del BIOS

Si raccomanda di aggiornare il BIOS (configurazione del sistema) durante il ricollocamento della scheda di sistema oppure quando è disponibile un aggiornamento. Per quanto riguarda i portatili, assicurarsi che la batteria del computer sia completamente carica e collegata alla presa di alimentazione.

1. Riavviare il computer.
2. Accedere all'indirizzo Web dell.com/support.
3. Inserire il **Numero di servizio** oppure **Codice di servizio rapido** e fare clic su **Submit** (Invia).
 -  **N.B.:** Per individuare il Numero di servizio, cliccare su Dove trovo il **Numero di servizio?**
 -  **N.B.:** Se non si riesce a trovare il Numero di servizio, fare clic su **Rileva Numero di servizio**. Seguire le istruzioni visualizzate sullo schermo.
4. Se non è possibile individuare il numero di servizio selezionare la Categoria prodotto del proprio computer.
5. Selezionare il **Tipo di prodotto** dall'elenco.
6. Selezionare il modello del computer per visualizzare la pagina di **Supporto del prodotto**.
7. Fare clic su **Ottieni driver** e quindi su **Visualizza tutti driver**.
Viene visualizzata la pagina Driver e download.
8. Nella schermata Drivers e download, sotto l'elenco a discesa **Sistema operativo**, selezionare **BIOS**.
9. Identificare gli ultimi file del BIOS e fare clic su **Download File** (Scarica file).
È anche possibile analizzare i driver che necessitano di un aggiornamento. Per farlo è sufficiente per il prodotto, fare clic su **Analizza gli aggiornamenti del sistema** e seguire le istruzioni visualizzate.
10. Selezionare la modalità di download desiderata in **Selezionare la modalità di download desiderata nella finestra di seguito**; fare clic su **Download file** (Scarica file).
Viene visualizzata la finestra **File Download** (Scarica file).
11. Fare clic su **Save** (Salva) per salvare il file sul desktop.
12. Fare clic su **Run** (Esegui) per installare le impostazioni del BIOS aggiornate sul computer.
Seguire le istruzioni sulla schermata.

Impostazioni del ponticello

Per modificare le impostazioni del ponticello, tirare la spina fuori dal relativo piedino/i e inserirla delicatamente nel piedino/i indicato dalla scheda di sistema. La seguente tabella mostra la scheda di sistema delle impostazioni del ponticello.

Tabella 13. Impostazioni del ponticello

Ponticello	Impostazione	Descrizione
PSWD	Predefinito	Le funzionalità della password sono abilitate
RTCST	1 e 2 piedini	Reimpostare l'orologio in tempo reale. Può essere utilizzato per la risoluzione dei problemi.

Password di sistema e password della configurazione

È possibile creare una password del sistema e una password della configurazione per proteggere il computer.

Tipo di password	Descrizione
Password del sistema	La password da inserire per accedere al sistema.
Password della configurazione	La password da inserire per accedere ed effettuare modifiche alle impostazioni del BIOS del computer.

 **ATTENZIONE:** Le funzionalità della password forniscono un livello di sicurezza di base per i dati sul computer.

 **ATTENZIONE:** Chiunque può accedere ai dati memorizzati sul computer se non è bloccato o se lasciato incustodito.

 **N.B.:** Il computer è consegnato con password del sistema e della configurazione disabilitate.

Assegnazione di una password di sistema e di una password di configurazione

È possibile assegnare una **System Password** (Password del sistema) e/o una **Setup Password** (Password della configurazione) oppure modificare una **System Password** (Password del sistema) esistente e/o una **Setup Password** (Password della configurazione) solo quando **Password Status** (Stato password) è **Unlocked** (Sbloccato). Se lo Stato della password è **Locked** (Bloccato), non è possibile modificare la password del sistema.

 **N.B.:** Se il ponticello della password è disabilitato, la password del sistema esistente e la password della configurazione vengono eliminate e non è necessario fornire la password di sistema per accedere al computer.

Per immettere una configurazione del sistema, premere <F2> subito dopo l'accensione o il riavvio.

1. Nella schermata **System BIOS** (BIOS di sistema) oppure **System Setup** (configurazione del sistema), selezionare **System Security** (Protezione del sistema) e premere <Enter>. Viene visualizzata la schermata della **System Security** (Protezione del sistema).
2. Nella schermata **System Security** (Protezione del sistema), verificare che lo **Password Status** (Stato password) sia **Unlocked** (Sbloccato).
3. Selezionare **System Password** (Password del sistema), inserire la password del sistema personale e premere <Enter> o <Tab>.

Utilizzare le seguenti linee guida per assegnare la password del sistema:

- Una password può contenere fino a 32 caratteri.
- La password può contenere numeri tra 0 e 9.
- Sono consentite solo lettere minuscole, lettere maiuscole non sono consentite.
- Sono consentiti solo i seguenti caratteri speciali: spazio, ("), (+), (.), (-), (.), (/), (:), (I), (\), (]), (').

Reinserire la password del sistema quando richiesto.

4. Digitare la password del sistema inserita in precedenza e premere **OK**.
5. Selezionare **Setup Password** (password della configurazione), digitare la password di sistema e premere <Enter> o <Tab>. Un messaggio richiede di reinserire la password della configurazione.
6. Digitare la password della configurazione inserita in precedenza e premere **OK**.
7. Premere <Esc> e un messaggio richiede di salvare le modifiche.
8. Premere <Y> per salvare le modifiche. Il computer si riavvia.

Modifica o eliminazione di una password esistente e/o della password del sistema.

Assicurarsi che **Password Status** (Stato password) sia sbloccato (nella configurazione del sistema) prima di provare ad eliminare o modificare la password del sistema esistente e/o la password del sistema. Non è possibile eliminare o modificare una password esistente o di configurazione, se **Password Status** (Stato password) è bloccato. Per entrare nella configurazione del sistema, premere <F2> immediatamente dopo l'accensione o il riavvio.

1. Nella schermata **System BIOS** (Bios di sistema) oppure **System Setup** (configurazione del sistema), selezionare **System Security** (Protezione del sistema) e premere <Invio>.

La schermata **System Security** (Protezione del sistema) viene mostrata.

2. Nella schermata **System Security** (Protezione del sistema), verificare che **Password Status** (Stato password) sia **Unlocked** (Sbloccato).
3. Selezionare **System Password** (Password del sistema), dopo aver alterato o eliminato la password del sistema esistente e premere <Invio> o <Tab>.
4. Selezionare **System Password** (Password del sistema), dopo aver alterato o eliminato la password della configurazione esistente e premere <Invio> o <Tab>.

 **N.B.:** Se vengono modificate la password del sistema e/o della configurazione, reinserire la nuova password quando richiesto. Se vengono eliminate la password del sistema e/o la password della configurazione, confermare l'eliminazione quando richiesto.

5. Premere <Esc> e un messaggio suggerisce di salvare i cambiamenti.
6. Premere <Y> per salvare le modifiche e uscire dalla configurazione del sistema.
Il computer si riavvia.

Disabilitazione di una password del sistema

Le funzionalità di sicurezza del software di sistema includono una password del sistema e una password della configurazione. Il ponticello della password disabilita qualsiasi password attualmente in uso.

 **N.B.:** Inoltre, è possibile utilizzare i seguenti passaggi per disabilitare una password dimenticata.

1. Seguire le procedure descritte in *Prima di effettuare interventi sul computer*.
2. Rimuovere il coperchio.
3. Identificare il ponticello PSWD dalla scheda di sistema.
4. Rimuovere il ponticello PSWD dalla scheda di sistema.

 **N.B.:** Le password esistenti non sono disabilitate (cancellate) fino all'avvio del computer senza il ponticello.

5. Installare il coperchio.

 **N.B.:** Se viene assegnata una nuova password del sistema e/o una password della configurazione con il ponticello PSWD installato, il sistema disabilita la nuova password al riavvio successivo.

6. Collegare il computer a una presa elettrica e accendere il computer.
7. Spegnerne il computer e scollegare il cavo del computer dalla presa elettrica.
8. Rimuovere il coperchio.
9. Rimuovere il ponticello PSWD sulla scheda di sistema.
10. Installare il coperchio.
11. Seguire le procedure descritte in *Dopo aver effettuato gli interventi sui componenti interni del computer*.
12. Accendere il computer.
13. Andare alla configurazione del sistema e assegnare una nuova password del sistema o della configurazione. Confrontare *Setting up a System Password* (Configurare una password del sistema).

Diagnostica

Se si verificano dei problemi con il computer, avviare la diagnostica ePSA prima di contattare Dell per assistenza tecnica. Lo scopo di avviare la diagnostica è di testare l'hardware del computer senza richiedere equipaggiamento aggiuntivo o rischiare un'eventuale perdita dei dati. Se non si riesce a risolvere il problema, il personale di servizio e di supporto può utilizzare i risultati di diagnostica per aiutare a risolvere il problema.

Diagnostica della valutazione del sistema di preavvio (ePSA)

La diagnostica ePSA (conosciuta anche come diagnostica di sistema) esegue un controllo completo dell'hardware. L'ePSA è incorporata nel BIOS e avviata dal BIOS internamente. La diagnostica di sistema incorporata fornisce una serie di opzioni per dispositivi particolari o gruppi di servizi che consentono di:

- Eseguire i test automaticamente oppure in modalità interattiva
- Ripetere i test
- Mostrare o salvare i risultati dei test
- Eseguire test approfonditi in modo da familiarizzare con opzioni di test aggiuntive per fornire ulteriori informazioni sui dispositivi in cui si è verificato l'errore
- Visualizzare i messaggi di stato che informano se i test sono stati completati con successo
- Visualizzare i messaggi di errore che informano dei problemi incontrati durante l'esecuzione del test

 **ATTENZIONE: Utilizzare la diagnostica di sistema per testare esclusivamente il proprio computer. L'utilizzo di questo programma con altri computer potrebbe causare risultati non validi oppure messaggi di errore.**

 **N.B.:** Alcuni test per dispositivi specifici richiedono l'interazione dell'utente. Assicurarsi sempre di essere presenti al terminale del computer durante l'esecuzione dei test di diagnostica.

1. Accendere il computer.
2. All'avvio del computer, premere il tasto <F12> quando viene visualizzato il logo Dell.
3. Nella schermata del menu di avvio, selezionare l'opzione **Diagnostica** (Diagnostica).
Viene visualizzata la finestra **Enhanced Pre-boot System Assessment** (Valutazione del sistema di Pre-Boot) in cui sono elencati tutti i dispositivi rilevati nel computer. La diagnostica inizia ad eseguire i test su tutti i dispositivi rilevati.
4. Se si desidera eseguire un test di diagnostica in un dispositivo specifico, premere <Esc> e fare clic su **Yes** (Sì) per interrompere il test di diagnostica.
5. Selezionare il dispositivo dal pannello sinistro e fare clic su **Run Tests** (Esegui i test).
6. In caso di problemi, vengono visualizzati i codici di errore.
Annotare il codice di errore e contattare Dell.

Risoluzione dei problemi sul computer

È possibile eseguire la risoluzione dei problemi sul computer utilizzando indicatori come indicatori luminosi di diagnostica, codici bip e messaggi di errore durante le operazioni del computer.

Diagnostica dei LED di alimentazione

Il LED del pulsante di alimentazione, che si trova nella parte anteriore del telaio, funge anche da LED diagnostico a due colori. Il LED diagnostico è attivo e visibile solo durante il processo di POST (Power-On Self-Test, Auto-test all'accensione). Quando inizia il caricamento del sistema operativo, non è più visibile.

Schema LED lampeggiante color ambra: lo schema riguarda 2 o 3 lampeggiamenti seguiti da una piccola pausa quindi x numero di lampeggiamenti fino a 7. Lo schema ripetuto ha una lunga pausa inserita nel mezzo. Ad esempio 2.3 = 2 lampeggiamenti color ambra, breve pausa, 3 lampeggiamenti color ambra seguiti da una lunga pausa quindi ripetizioni.

Tabella 14. Diagnostica dei LED di alimentazione

Stato del LED ambra	Stato del LED bianco	Descrizione
spento	spento	il sistema è SPENTO
spento	intermittente	il sistema è in stato di sospensione
intermittente	spento	guasto all'alimentatore (PSU)
fisso	spento	il PSU è in funzione, ma non ha recuperato il codice
spento	fisso	il sistema è ACCESO

Stato del LED ambra	Descrizione
2,1	guasto alla scheda di sistema
2,2	guasto al cablaggio della scheda di sistema, PSU o PSU
2,3	guasto alla scheda di sistema, alla memoria o alla CPU
2,4	errore batteria pulsante
2,5	BIOS danneggiato
2,6	errore di configurazione della CPU o guasto alla CPU
2,7	i moduli di memoria sono stati rilevati, ma si è verificato guasto alla memoria.
3,1	possibile guasto alla scheda della periferica o di sistema.
3,2	possibile guasto USB
3,3	non è stato rilevato alcun modulo di memoria.
3,4	possibile errore nella scheda di sistema

Stato del LED ambra	Descrizione
3,5	I moduli di memoria sono rilevati, ma è presente un errore di compatibilità o di configurazione della memoria.
3,6	possibile guasto alla risorsa della scheda di sistema e/o all'hardware
3,7	alcuni altri errori con visualizzazione di messaggi

Codice bip

Se il computer non è in grado di visualizzare errori o problemi sul monitor, è possibile che all'avvio emetta una serie di bip. Il ritardo tra ogni bip è 300 ms, il ritardo tra ogni insieme di bip è 3 sec se il bip dura 300 ms. Dopo ogni bip e ogni insieme di bip, il BIOS dovrebbe rilevare se l'utente preme il pulsante di alimentazione. In questo caso, il BIOS uscirà dal looping ed eseguirà il normale processo di arresto e alimenterà il sistema.

Codice	1-3-2
Causa	Errore memoria

Messaggi di errore

Messaggio di errore	Descrizione
Simbolo indirizzo non trovato	Il BIOS ha rilevato un settore del disco corrotto o non è riuscito a trovare un settore del disco specifico.
Alert! Previous attempts at booting this system have failed at checkpoint [nnnn]. For help in resolving this problem, please note this checkpoint and contact Dell Technical Support. (Avviso! Tentativi precedenti all'avvio del sistema sono falliti al checkpoint [nnnn]. Per risolvere il problema, annotare questo checkpoint e contattare l'Assistenza tecnica Dell).	Il computer non è riuscito a completare la routine di avvio tre volte consecutive per lo stesso errore. Contattare Dell e comunicare il codice checkpoint (nnnn) al tecnico dell'assistenza
Alert! Security override Jumper is installed (Avviso! Il ponticello per la precedenza alla	Il ponticello MFG_MODE è stato impostato e le funzionalità di Gestione ATM sono disabilitate finché non viene rimosso.

Messaggio di errore	Descrizione
sicurezza è stato installato).	
Mancata risposta dell'allegato	Il controller del floppy o del disco rigido non è riuscito a inviare dati all'unità associata.
Comando o nome di file non valido	Assicurarsi di aver scritto correttamente il comando, inserito le spaziature al punto giusto e utilizzato il nome di percorso corretto.
Codice correzione errore non corretto (ECC) su lettura disco	Il controller del floppy o del disco rigido ha rilevato un errore di lettura non correggibile.
Controller has failed (Errore del controller)	Il disco rigido o il controller associato sono difettosi.
Data error (Errore nei dati)	Il floppy o il disco rigido non sono riusciti a leggere i dati. Per il sistema operativo Windows, eseguire l'utility chkdsk per verificare la struttura del file del floppy o del disco rigido. Per gli altri sistemi operativi, eseguire l'utility corrispondente appropriata.
Diminuzione in corso della memoria disponibile	Uno o più moduli di memoria possono essere difettosi o non collocati correttamente. Reinstallare i moduli di memoria e, se necessario, sostituirli.
Diskette drive 0 seek failure (Impossibile cercare unità a dischetti 0)	Un cavo potrebbe essere allentato o le informazioni sulla configurazione del computer potrebbero non corrispondere alla configurazione dell'hardware.
Diskette read failure (Errore lettura dischetto)	Il floppy potrebbe essere difettoso o un cavo potrebbe essere allentato. Se la spia di accesso all'unità si accende, provare un disco diverso.
Reset sottosistema dischetto non riuscito	Il controller dell'unità floppy potrebbe essere difettoso.
Gate A20 failure (Errore del gate A20)	Uno o più moduli di memoria possono essere difettosi o non collocati correttamente. Reinstallare i moduli di memoria e, se necessario, sostituirli.
General failure (Errore generale)	Il sistema operativo non è in grado di eseguire il comando. Questo messaggio è generalmente seguito da informazioni specifiche, ad esempio, Printer out of paper (Carta esaurita nella stampante). Intraprendere l'azione appropriata per risolvere il problema.
Hard-disk drive configuration error (Errore di configurazione del disco rigido)	The hard drive failed initialization (L'inizializzazione del disco rigido non è riuscita).
Hard-disk drive controller failure (Errore del controller del disco rigido)	The hard drive failed initialization (L'inizializzazione del disco rigido non è riuscita).

Messaggio di errore	Descrizione
Hard-disk drive failure (Errore del disco rigido)	The hard drive failed initialization (L'inizializzazione del disco rigido non è riuscita).
Hard-disk drive read failure (Errore della lettura del disco rigido)	The hard drive failed initialization (L'inizializzazione del disco rigido non è riuscita).
Informazioni di configurazione non valide, eseguire il programma di CONFIGURAZIONE	Le informazioni di configurazione del computer non corrispondono alla configurazione hardware.
Configurazione memoria non valida, popolare DIMM1	Lo slot DIMM1 non riconosce un modulo di memoria. Il modulo deve essere riposizionato o installato.
Keyboard failure (Errore della tastiera)	Un cavo o un connettore può essere allentato, oppure la tastiera o il controller di tastiera/mouse potrebbero essere difettosi.
Memory address line failure at address, read value expecting value (Errore della riga dell'indirizzo di memoria all'indirizzo, lettura valore previsto valore)	Uno o più moduli di memoria possono essere difettosi o non collocati correttamente. Reinstallare i moduli di memoria e, se necessario, sostituirli.
Memory allocation error (Errore di allocazione della memoria)	Il software che si sta tentando di eseguire è in conflitto con il sistema operativo, con un altro programma o con un'utilità.
Errore della riga dei dati di memoria all'indirizzo, leggere il valore del valore previsto	Uno o più moduli di memoria possono essere difettosi o non collocati correttamente. Reinstallare i moduli di memoria e, se necessario, sostituirli.
Memory double word logic failure at address, read value expecting value (Errore logica double word nella memoria in indirizzo. Leggere il valore del valore previsto)	Uno o più moduli di memoria possono essere difettosi o non collocati correttamente. Reinstallare i moduli di memoria e, se necessario, sostituirli.

Messaggio di errore	Descrizione
Memory odd/even logic failure at address, read value expecting value (Errore logica odd/even nella memoria in indirizzo. Leggere il valore del valore previsto)	Uno o più moduli di memoria possono essere difettosi o non collocati correttamente. Reinstallare i moduli di memoria e, se necessario, sostituirli.
Memory write/read failure at address, read value expecting value (Errore di lettura/scrittura memoria all'indirizzo, leggere il valore del valore previsto)	Uno o più moduli di memoria possono essere difettosi o non collocati correttamente. Reinstallare i moduli di memoria e, se necessario, sostituirli.
Dimensioni della memoria in CMOS non valide	La quantità di memoria registrata nelle informazioni di configurazione del computer non corrisponde alla memoria installata nel computer.
Test della memoria terminato da una sequenza di tasti	Una sequenza di tasti ha interrotto il test di memoria.
Nessun dispositivo di avvio disponibile	Il computer non riesce a trovare il disco floppy o il disco rigido.
Nessun settore di avvio su disco rigido	Le informazioni di configurazione del computer nella configurazione del sistema potrebbero essere non corrette.
Nessun interrupt del timer tick	È possibile che un chip sulla scheda di sistema non funzioni correttamente.
Non-system disk or disk error (Errore del disco o del disco non del sistema)	Il disco floppy nell'unità A non ha un sistema operativo avviabile installato. Sostituire il disco floppy con uno che abbia un sistema operativo avviabile, oppure rimuovere il disco floppy dall'unità A e riavviare il computer.
Non è un dischetto avviabile	Il sistema operativo sta cercando di avviarsi da un disco floppy che non ha un sistema operativo avviabile installato. Inserire un disco floppy avviabile.
Plug and play configuration error (Errore di configurazione Plug and play)	Il computer ha incontrato un problema durante il tentativo di configurazione di una o più schede.
Read fault (Errore di lettura)	Il sistema operativo non è in grado di leggere dal floppy o dal disco rigido, il computer non è riuscito a trovare un settore specifico sul disco, oppure il settore richiesto è difettoso.

Messaggio di errore	Descrizione
Settore richiesto non trovato	Il sistema operativo non è in grado di leggere dal floppy o dal disco rigido, il computer non è riuscito a trovare un settore specifico sul disco, oppure il settore richiesto è difettoso.
Reset failed (Ripristino non riuscito)	The disk re-set operation failed (Operazione reset disco non riuscita).
Settore non trovato	Il sistema operativo non è in grado di localizzare un settore sul floppy o sul disco rigido.
Seek error (Errore di ricerca)	Il sistema operativo non è in grado di individuare una traccia specifica nel floppy o nel disco rigido.
Shutdown failure (Arresto non riuscito)	È possibile che un chip sulla scheda di sistema non funzioni correttamente.
Orologio ora del giorno interrotto	La batteria potrebbe essere scarica.
Ora del giorno non impostata: eseguire il programma di installazione del sistema	L'ora o la data memorizzata nel programma di installazione del sistema non corrispondono all'orologio del computer.
Timer chip counter 2 failed (Errore del contatore del chip del timer 2)	È possibile che un chip sulla scheda di sistema non funzioni correttamente.
Interrupt imprevisto in modalità protetta	Il controller della tastiera potrebbe essere difettoso, oppure un modulo di memoria potrebbe non essere inserito correttamente.
AVVERTENZA: il sistema di monitoraggio del disco di Dell ha rilevato che l'unità [0/1] sul controller EIDE [primario/secondario] sta operando al di fuori delle normali specifiche. È consigliabile eseguire il backup immediato dei dati e sostituire il disco rigido chiamando l'assistenza o Dell.	Durante l'avvio iniziale, l'unità ha rilevato possibili condizioni di errore. Quando il computer termina l'avvio, eseguire immediatamente il backup dei dati e sostituire il disco rigido (per le procedure di installazione, vedere "Aggiunta e rimozione di parti" per il tipo di computer). Se non è disponibile nell'immediato nessun disco sostitutivo e il disco non è la sola unità avviabile, entrare nella configurazione del sistema e modificare l'impostazione dell'unità appropriata in None (Nessuna). Quindi, rimuovere l'unità dal computer.
Write fault (Errore di scrittura)	Il sistema operativo non è in grado di scrivere sul floppy o sul disco rigido.

Messaggio di errore **Descrizione**

**Write fault on
selected drive (Errore
di scrittura su unità
selezionata)** Il sistema operativo non è in grado di scrivere sul floppy o sul disco rigido.

Specifiche



 **N.B.:** Le offerte possono variare a seconda del Paese. Per maggiori informazioni riguardanti la configurazione del computer, fare clic su Start  (**icona Start**), → **Guida e supporto tecnico**, quindi selezionare l'opzione per visualizzare le informazioni sul computer.

Tabella 15. Processore

Caratteristica	Specifiche
Tipo di processore	<ul style="list-style-type: none"> • Serie Intel Core i3 • Serie Intel Core i5 • Serie Intel Core i7 • Serie Intel Pentium Dual Core • Serie Intel Celeron <p> N.B.: La serie Intel Celeron è disponibile solo per Dell OptiPlex 7010.</p>
Cache totale	Fino a 8 MB di memoria cache in base al tipo di processore

Tabella 16. Memoria

Caratteristica	Specifiche
Tipo	DDR3
Velocità	1600 MHz
Connettori:	
Desktop, minitorre e formato ridotto	quattro slot DIMM
Formato ultra ridotto	due slot DIMM
Capacità	
Optiplex 7010	2 GB, 4 GB, 6 GB, 8 GB e 16 GB
Optiplex 9010	2 GB, 4 GB, 6 GB, 8 GB, 16 GB e 32 GB
Memoria minima	2 GB
Memoria massima:	
Optiplex 7010	16 GB
Optiplex 9010	32 GB

Tabella 17. Video

Caratteristica	Specifiche
Integrata	<ul style="list-style-type: none"> • Intel HD Graphics (Celeron/Pentium CPU-GPU) • Intel HD Graphics 2000 (con CPU-GPU combinate per chipset express Serie iCore DC/QC Intel 7) • Intel HD Graphics 2500/4000 (con CPU-GPU combinate per chipset express i3/i5/i7 DC/QC Intel 7)
Discreta	Adattatore grafico PCI Express x16

Tabella 18. Audio

Caratteristica	Specifiche
Integrata	audio a due canali ad alta definizione

Tabella 19. Rete

Caratteristica	Specifiche
Integrata	Ethernet 82579LM Intel con comunicazione a 10/100/1000 Mb/s

Tabella 20. Informazioni di sistema

Caratteristica	Specifiche
Chipset di sistema	Chipset express della serie Intel 7
Canali DMA	due controller DMA 82C37 con sette canali programmabili indipendentemente
Livelli di interrupt	Funzionalità I/O APIC integrata con 24 interrupt
Chip BIOS (NVRAM)	12 MB

Tabella 21. Bus di espansione

Caratteristica	Specifiche
Tipo di bus	PCIe gen2, gen3 (x16), USB 2.0, e USB 3.0
Velocità del bus	PCI Express: <ul style="list-style-type: none"> • velocità bidirezionale slot x1 – 500 MB/s • velocità bidirezionale slot x16 – 16 GB/s SATA: 1,5 Gbps, 3,0 Gbps e 6 Gbps

Tabella 22. Schede

Caratteristica	Specifiche
PCI:	
Minitorre	fino a una scheda a piena altezza
Desktop	fino a una scheda di basso profilo

Caratteristica	Specifiche
Formato ridotto	nessuno
Formato ultra ridotto	nessuno
PCI Express x1:	
Minitorre	fino a tre schede a piena altezza
Desktop	fino a tre schede di basso profilo
Formato ridotto	fino a due schede di basso profilo
Formato ultra ridotto	nessuno
PCI-Express x16	
Minitorre	fino a due schede a piena altezza
Desktop	fino a due schede di basso profilo
Formato ridotto	fino a due schede di basso profilo
Formato ultra ridotto	nessuno
Mini PCI Express	
Minitorre	nessuno
Desktop	nessuno
Formato ridotto	nessuno
Formato ultra ridotto	fino a una scheda a mezza altezza

Tabella 23. Drives

Caratteristica	Specifiche
Accessibile esternamente (alloggiamenti per unità da 5,25")	
Minitorre	due
Desktop	una
Formato ridotto	un alloggiamento per unità ottica sottile
Formato ultra ridotto	un alloggiamento per unità ottica sottile
Accessibile internamente	alloggiamenti per unità SATA da 3,5" alloggiamenti per unità SATA da 2,5"
Minitorre	due due
Desktop	una due
Formato ridotto	una due
Formato ultra ridotto	nessuno una

Tabella 24. Connettori esterni

Caratteristica	Specifiche
Audio:	
Pannello anteriore	un connettore microfono e un connettore cuffie
Pannello posteriore	un connettore uscita di linea e un connettore ingresso di linea/microfono
Adattatore di rete	un connettore RJ45
Seriale	un connettore a 9 piedini, compatibile con 16550 C
Parallelo	un connettore a 25-piedini (facoltativo per minitorre, desktop e formato ridotto)
USB 2.0:	
Desktop, minitorre, formato ridotto	Pannello anteriore: due Pannello posteriore: quattro
Formato ultra ridotto	Pannello anteriore: nessuno Pannello posteriore: due
USB 3.0:	Pannello anteriore: due Pannello posteriore: due
Video	<ul style="list-style-type: none"> • connettore VGA a 15 piedini • due connettori porta dello schermo a 20 piedini <p> N.B.: I connettori video possono variare in base alla scheda grafica selezionata.</p>

Tabella 25. Connettori interni

Caratteristica	Specifiche
Ampiezza dati PCI 2.3 (massima): 32 bit	
Minitorre e desktop	un connettore a 120 piedini
Formato ridotto e formato ultra ridotto	nessuno
ampiezza dati PCI Express x1 (massima): una corsia PCI Express	
Minitorre e desktop	un connettore a 36 piedini
Formato ridotto e formato ultra ridotto	nessuno
ampiezza dati PCI Express x16 (cablato x4) (massima): quattro corsie PCI Express	
Desktop, minitorre, formato ridotto	un connettore a 164 piedini
Formato ultra ridotto	nessuno
ampiezza dati PCI Express x16 (massima): 16 corsie PCI Express	
Desktop, minitorre, formato ridotto	un connettore a 164 piedini

Caratteristica	Specifiche
Formato ultra ridotto	nessuno
ampiezza dati Mini PCI Express (massima): una corsia PCI Express e un'interfaccia USB	
Desktop, minitorre, formato ridotto	nessuno
Formato ultra ridotto	un connettore a 52 piedini
ATA seriale:	
Minitorre	quattro connettori a 7 piedini
Desktop	tre connettori a 7 piedini
Formato ridotto	tre connettori a 7 piedini
Formato ultra ridotto	due connettori da 7 piedini
Memoria:	
Desktop, minitorre, formato ridotto	quattro connettori a 240 piedini
Formato ultra ridotto	due connettori da 240 piedini
USB interna:	
Minitorre e desktop	un connettore a 10 piedini
Formato ridotto e formato ultra ridotto	nessuno
Ventola di sistema	un connettore a 5 piedini
Controllo sul pannello anteriore:	
Desktop, minitorre, formato ridotto	un connettore a 6 piedini e due a 20 piedini
Formato ultra ridotto	un connettore a 14 piedini, uno a 20 piedini e uno a 10 piedini
Sensore termico	un connettore a 2 piedini
Processore	un connettore a 1155 piedini
Ventola del processore	un connettore a 5 piedini
Ponticello per modalità assistenza	un connettore a 2 piedini
Ponticello per annullamento password	un connettore a 2 piedini
Ponticello per reimpostazione RTC	un connettore a 2 piedini
Altoparlante interno	un connettore a 5 piedini
Connettore apertura	un connettore a 3 piedini
Connettore di alimentazione:	
Desktop, minitorre, formato ridotto	un connettore a 24 piedini e uno a 4 piedini

Caratteristica	Specifiche
Formato ultra ridotto	un connettore a 8 piedini, uno a 6 piedini e uno a 4 piedini

Tabella 26. Controlli e indicatori

Caratteristica	Specifiche
Parte anteriore del computer:	
Indicatore del pulsante di alimentazione	Indicatore bianco: se fisso indica che il computer è acceso; l'indicatore bianco lampeggiante indica che il computer è in standby.
Indicatore di attività dell'unità	Indicatore bianco: se lampeggiante indica che il computer sta leggendo da o scrivendo dati sul disco rigido.
Parte posteriore del computer:	
Indicatore di integrità del collegamento sull'adattatore di rete integrato	Verde: è presente una connessione funzionante da 10 Mbps tra la rete e il computer. Arancione: è presente una connessione funzionante da 100 Mbps tra la rete e il computer. Giallo: è presente una connessione funzionante da 1000 Mbps tra la rete e il computer. Spento (nessuna luce): il computer non rileva alcun collegamento fisico alla rete.
Indicatore di attività di rete sull'adattatore di rete integrato	Indicatore giallo: se lampeggiante indica che è presente attività di rete.
Indicatore di diagnostica dell'alimentatore	Indicatore verde: l'alimentatore è acceso e funzionante. È necessario collegare il cavo di alimentazione al connettore di alimentazione (nella parte posteriore del computer) e alla presa elettrica.

Tabella 27. Alimentazione



N.B.: La dissipazione di calore viene calcolata utilizzando la potenza elettrica nominale dell'alimentatore.

Alimentazione	Potenza elettrica	Dissipazione di calore massima	Tensione
Minitorre	275 W	1390 BTU/h	da 100 V c.a. a 240 V c.a., da 50 Hz a 60 Hz, 5,0 A
Desktop	250 W	1312 BTU/h	da 100 V c.a. a 240 V c.a., da 50 Hz a 60 Hz, 4,4 A
Formato ridotto	240 W	1259 BTU/h	Da 100 a 240 V c.a., da 50 a 60 Hz, 3,6 A
Formato ultra ridotto	200 W	758 BTU/ora	Da 100 a 240 V c.a., da 50 a 60 Hz, 2,9 A



N.B.: La dissipazione di calore viene calcolata utilizzando la potenza elettrica nominale dell'alimentatore.

Alimentazione	Potenza elettrica	Dissipazione di calore massima	Tensione
Batteria pulsante		Batteria pulsante al litio CR2032 da 3 V	

Tabella 28. Dimensione fisica

Caratteristiche	Altezza	Larghezza	Profondità	Peso
Minitorre	36,00 cm (14,17 pollici)	17,50 cm (6,89 pollici)	41,70 cm (16,42 pollici)	9,40 kg (20,72 lb)
Desktop	36,00 cm (14,17 pollici)	10,20 cm (4,01 pollici)	41,00 cm (16,14 pollici)	7,90 kg (17,42 lb)
Formato ridotto	29,00 cm (11,42 pollici)	9,30 cm (3,66 pollici)	31,20 cm (12,28 pollici)	6,00 kg (13,22 lb)
Formato ultra ridotto	23,70 cm (9,33 pollici)	6,50 cm (2,56 pollici)	24,00 cm (9,45 pollici)	3,30 kg (7,28 lb)

Tabella 29. Ambiente

Caratteristica	Specifiche
Intervallo di temperatura:	
In funzione	Da 10 °C a 35 °C (da 50 °F a 95 °F)
Di magazzino	Da -40 °C a 65 °C (da -40 °F a 149 °F)
Umidità relativa (massima):	
In funzione	dal 20% al 80% (senza condensa)
Di magazzino	dal 5% al 95% (senza condensa)
Vibrazione massima:	
In funzione	0,26 GRMS
Di magazzino	2,20 Grms
Urto massimo:	
In funzione	40 G
Di magazzino	105 G
Altitudine:	
In funzione	Da -15,20 m a 3048 m (-50 piedi a 10.000 piedi)
Di magazzino	Da -15,20 a 10.668 m (da -50 piedi a 35.000 piedi)
Livello di inquinanti aerodispersi	G1 o inferiore, come definito da ANSI/ISA-S71.04-1985

Come contattare Dell

Per contattare Dell per problemi relativi alla vendita, al supporto tecnico o al servizio clienti:

1. Visitare il sito Web support.dell.com.
2. Verificare il proprio paese nel menu a discesa **Choose a Country/Region** (Scegli un paese) nella parte inferiore della pagina.
3. Fare clic su **Contact Us** (Contattaci) nel lato sinistro della pagina.
4. Selezionare il collegamento appropriato dell'assistenza o del supporto in base alle proprie necessità.
5. Scegliere il metodo più comodo per contattare Dell.